

FOR CAR USE ONLY/NUR FÜR AUTOMOBIL GEBRAUCH/POUR APPLICATION AUTOMOBILE UNIQUEMENT/PARA USO EN AUTOMÓVILES/SOLO PER L'UTILIZZO IN AUTOMOBILE/ENDAST FÖR BILBRUK/ALLEEN VOOR GEBRUIK IN DE AUTO/ ТОЛЬКО ДЛЯ ИСПОЛЬЗОВАНИЯ В АВТОМОБИЛЯХ/DO UŻYCIA TYLKO W SAMOCHODZIE

ALPINE®

2DIN CD/USB RECEIVER WITH ADVANCED BLUETOOTH CDE-W296BT CD/USB RECEIVER WITH ADVANCED BLUETOOTH CDE-195BT



- OWNER'S MANUAL
Please read before using this equipment.
- BEDIENUNGSANLEITUNG
Lesen Sie diese Bedienungsanleitung bitte vor Gebrauch des Gerätes.
- MODE D'EMPLOI
Veuillez lire avant d'utiliser cet appareil.
- MANUAL DE OPERACIÓN
Léalo antes de utilizar este equipo.
- ISTRUZIONI PER L'USO
Si prega di leggere prima di utilizzare il attrezzatura.
- ANVÄNDARHANDLEDNING
Innan du använder utrustningen bör du läsa igenom denna användarhandledning.
- GEBRUIKERSHANDLEIDING
Lees deze aanwijzingen aandachtig alvorens dit toestel te gebruiken.
- РУКОВОДСТВО ПО ЭКСПЛУАТАЦИИ
Прочтите настоящее руководство перед началом использования оборудования.
- INSTRUKCJA OBSŁUGI
Prosimy zapoznać się z tą instrukcją przed przystąpieniem do użytkowania urządzenia.

ALPINE ELECTRONICS MARKETING, INC.
1-7, Yukigaya-Otsukamachi, Ota-ku,
Tokyo 145-0067, JAPAN
Phone: 03-5499-4531

ALPINE ELECTRONICS OF AMERICA, INC.
19145 Gramercy Place, Torrance,
California 90501, U.S.A.
Phone 1-800-ALPINE-1 (1-800-257-4631)

ALPINE ELECTRONICS OF AUSTRALIA PTY. LTD.
161-165 Princes Highway, Hallam
Victoria 3803, Australia
Phone 03-8787-1200

ALPINE ELECTRONICS GmbH
Wilhelm-Wagenfeld-Str. 1-3, 80807 München, Germany
Phone 089-32 42 640

ALPINE ELECTRONICS OF U.K. LTD.
Alpine House
Fletchamstead Highway, Coventry CV4 9TW, U.K.
www.alpine.co.uk

ALPINE ELECTRONICS FRANCE S.A.R.L.
(RCS PONTOISE B 338 101 280)
98, Rue de la Belle Etoile, Z.I. Paris Nord II,
B.P. 50016, 95945 Roissy Charles de Gaulle
Cedex, France
Phone +33-(0)1-48638989

ALPINE ITALIA S.p.A.
Viale Cristoforo Colombo, 8
20090 Trezzano sul Naviglio MI, Italy
Phone +39 02 484781

ALPINE ELECTRONICS DE ESPAÑA, S.A.
Portal de Gamarra 36, Pabellón, 32
01013 Vitoria (Alava)-APDO 133, Spain
Phone 945-283588

EN

DE

FR

ES

IT

SE

NL

RU

PL

ООО «Компания Бонанза»
Информация о сервисных центрах
доступна на сайте www.alpine.ru

Руководство по эксплуатации

ПРЕДУПРЕЖДЕНИЕ

ПРЕДУПРЕЖДЕНИЕ	6
ОСТОРОЖНО	6
МЕРЫ ПРЕДОСТОРОЖНОСТИ	6

Приступая к работе

Список компонентов	10
Включение и выключение питания	10
Функция демонстрации	10
Выключение демонстрационного режима	10
Выбор источника	10
Снятие и установка передней панели (только для CDE-195BT)	11
Снятие	11
Установка	11
Первоначальный запуск системы	11
Настройка уровня громкости	11
Настройка регулировки подсветки	11
Установка времени	12

Радио

Прослушивание радио	13
Предварительная настройка станций вручную	13
Предварительная настройка станций в автоматическом режиме	13
Включение предварительно настроенных станций	13
Функция поиска частоты	14

RDS

Установка значения ON/OFF для режима AF (альтернативные частоты)	14
Прием региональных (местных) RDS-станций	15
Режим PI SEEK	15
Прием информации о трафике	15
PTY Настройка (Тип программы)	15
Прием информации о трафике во время воспроизведения с аудиоустройства USB или работы радиоприемника	16
Отображение передаваемого радиостанцией текста	16

CD/MP3/WMA/AAC

Воспроизведение	16
Повтор и воспроизведение в случайном порядке	17
Поиск в текстовой информации о компакт-диске	17
Поиск по именам папок/файлов (данные MP3/WMA/AAC)	17
Режим поиска имени папки	17
Режим поиска имени файла	18
Поиск по расположению в памяти	18
О форматах MP3/WMA/AAC	18
Терминология	19

Настройка звука

Настройка параметров уровня сабвуфера/ низких частот/высоких частот/баланса (между левым и правым)/фейдера (между передними и задними)/ настроек по умолчанию	20
Настройка звука	20
Предварительные настройки эквалайзера	21
Включение/выключение функции BASS ENGINE SQ (ON/OFF)	21
Отображение значения параметра BASS ENGINE SQ	21
Настройка кривой параметрического эквалайзера (9BAND P-EQ)	21
Настройка частоты (CENTER FRQ)	21
Настройка диапазона частот (WIDTH (Q))	21
Регулировка уровня	21
Настройка уровня громкости источника	22
Настройка разделительного фильтра (X-OVER)	22
Выбор частоты среза (ЧАСТОТА)	22
Настройка крутизны среза (SLOPE)	22
Настройка уровня (LEVEL)	22
Включение/отключение сабвуфера	22
Настройка фазы НЧ-сигнала (Subwoofer)	22
Настройка сабвуфера	23
Установка единиц временной коррекции (LENGTH)	23
Настройка временной коррекции (TCR)	23
Внешнее устройство	23
Подключение к внешнему усилителю (POWER IC)	23
Настройка режима Media Xpander	24

Функция BASS ENGINE SQ	24
Включение режима BASS ENGINE SQ.....	24
Настройка BASS ENGINE SQ	24
О временной коррекции	24
Пример 1. Точка прослушивания:	
переднее левое сидение.....	25
Пример 2. Точка прослушивания:	
все сиденья.....	25
Информация о разделительном	
фильтре	26

Другие функции

Отображение текста	28
О текстовом “режиме”	29
Использование входного разъема AUX	29
Настройка меню параметров	29
Использование приложения Tunelt	30
Настройка звука с помощью	
смартфона	31
Функция уведомления от Facebook.....	31
Получение уведомления	31
Отображение списка уведомлений.....	31

Меню SETUP

Настройка	32
Общие настройки	32
Настройка отображения времени	
(CLOCK MODE)	32
Автоматическая настройка времени.....	32
Включение и выключение отображения	
часов	33
Настройка языка меню	33
Настройка режима AUX SETUP	33
Настройка режима AUX NAME	33
Воспроизведение данных MP3/WMA/AAC	
(PLAY MODE)	33
Настройка режима отложенного	
выключения	33
Режим Демо	33
Настройка адаптивного интерфейса	
дистанционного рулевого управления	34
Настройка отображения	34
Изменение цвета подсветки	34
Регулировка подсветки	34
Настройка прокрутки (TEXTSCROLL)	35
Настройка прокрутки текста.....	35
Настройка тюнера	35
Настройка качества звукового	
воспроизведения TUNER (FM) (FM SET)	35
Настройка iPod.....	35
Настройка режима поиска iPod/iPhone	35
Настройка приложений (APP)	35
Настройка режима связи со смартфоном	
(ALPINE APP)	35

Настройка уровня громкости TTS	
(речевого воспроизведения текстов).....	36

Вызовы с помощью функции “Свободные руки” BT

Настройка перед использованием	37
О Bluetooth®	37
Перед использованием функции	
Bluetooth.....	37
Подключение устройства с поддержкой	
Bluetooth (согласование)	37
Для устройства Bluetooth с поддержкой SSP	
(Secure Simple Pairing)	37
Для устройства Bluetooth, не	
поддерживающего SSP	
(Secure Simple Pairing)	37
Автоматическое сопряжение с	
iPod/iPhone.....	37
НАСТРОЙКА Bluetooth.....	38
Настройка соединения Bluetooth	
(BT IN).....	38
Настройка автоматического сопряжения с	
iPod/iPhone	38
Настройка устройства Bluetooth	38
Настройка Visible Mode.....	39
Настройка качества звука Bluetooth	39
Настройка уровня громкости	
(SOURCE VOL).....	39
Настройка автоматического режима звука	
(TYPE SET)	39
Настройка отображения информации о	
вызывающем абоненте ON/OFF.....	39
Настройка обновления телефонной	
книги.....	39
Настройка включения/отключения режима	
автоматического обновления телефонной	
книги (ON/OFF (AUTO))	39
Настройка включения/отключения режима	
ручного обновления телефонной книги	
(ON/OFF (MANUAL)).....	39
Изменение порядка списка телефонной	
книги.....	40
Выбор динамика для вывода сигнала	40
Отображение версии микропрограммного	
обеспечения	40
Обновление микропрограммного	
обеспечения	40
Функция телефона “Свободные руки”	40
Функция телефона “Свободные руки”	40
Прием вызова.....	40
Окончание вызова	40
Осуществление вызова.....	41

Повторный набор номера из журнала исходящих вызовов	41
Набор номера из журнала входящих вызовов.....	41
Набор номера из журнала пропущенных входящих вызовов.....	41
Набор номера из телефонной книги.....	41
Функция поиска по алфавиту в телефонной книге.....	41
Использование голосового управления	42
Функция ожидания вызова	42
Предустановка номера в меню телефона (быстрый набор).....	42
Набор предварительно установленного номера	42
Настройка громкости во время приема вызова	43
Быстрое отключение звука микрофона (функция отключения звука голоса)	43
Операция переключения вызовов	43
Использование Bluetooth Audio	43
Вызов режима Bluetooth Audio	43
Выбор нужной композиции	43
Пауза	43
Выбор нужной группы.....	43
Поиск нужной композиции	43

USB-накопитель

(приобретается дополнительно)

Воспроизведение файлов MP3/WMA/AAC с USB-накопителя (приобретается дополнительно)	44
О файлах MP3/WMA/AAC, содержащихся в USB-накопителе	44

iPod/iPhone

(приобретается дополнительно)

Подсоединение iPod/iPhone.....	45
Настройка управления iPod	46
Воспроизведение	46
Поиск нужной композиции	46
Функция прямого поиска	47
Выбор режима Список воспроизведения/Исполнитель/Альбом/Жанр/Композитор/Эпизод.....	48
Функция поиска по алфавиту	48
Поиск по памяти	48
Воспроизведение в случайном порядке Shuffle (M.I.X.).....	48

Многократное воспроизведение.....	49
Отображение текста.....	49

Информация

При возникновении трудностей	49
Основные функции	49
Радио	49
Компакт-диск	49
MP3/WMA/AAC	50
Звук	50
iPod	50
Индикаторы CD-плеера	50
Индикатор USB-накопителя.....	51
Индикаторы в режиме iPod	51
Режим Bluetooth	51
Технические характеристики	52

Установка и соединения

ПРЕДУПРЕЖДЕНИЕ	53
ОСТОРОЖНО	53
МЕРЫ ПРЕДОСТОРОЖНОСТИ.....	54
Установка.....	54
Удаление.....	55
Установка микрофона	56
Соединения	57

Руководство по эксплуатации

ПРЕДУПРЕЖДЕНИЕ

ПРЕДУПРЕЖДЕНИЕ

Этот символ обозначает важные инструкции. Их несоблюдение может привести к серьезному телесному повреждению или смерти.

НЕ ПРЕДПРИНИМАЙТЕ НИКАКИХ ДЕЙСТВИЙ, КОТОРЫЕ МОГУТ ОТВЛЕЧЬ ВАС ОТ БЕЗОПАСНОГО ВОЖДЕНИЯ АВТОМОБИЛЯ.

Любые действия, отвлекающие внимание на продолжительный срок, должны выполняться только после полной остановки. Перед выполнением таких действий всегда останавливайте автомобиль в безопасном месте. Несоблюдение этого требования может привести к аварии.

ПОДДЕРЖИВАЙТЕ ГРОМКОСТЬ НА УРОВНЕ, ПОЗВОЛЯЮЩЕМ СЛЫШАТЬ ВНЕШНИЕ ЗВУКИ ВО ВРЕМЯ ДВИЖЕНИЯ.

Чрезмерно высокий уровень громкости, заглушающий такие звуки, как сирены автомобилей аварийной службы и дорожные предупредительные сигналы (при пересечении ж/д путей и т.д.), может быть опасным и привести к аварии. ИСПОЛЬЗОВАНИЕ ВЫСОКОГО УРОВНЯ ГРОМКОСТИ В АВТОМОБИЛЕ МОЖЕТ ТАКЖЕ ВЫЗЫВАТЬ ДЕФЕКТ СЛУХА.

НЕ РАЗБИРАТЬ И НЕ ИЗМЕНЯТЬ.

Это может вызывать аварийную ситуацию, возгорание или удар электрическим током.

ИСПОЛЬЗОВАТЬ ТОЛЬКО В АВТОМОБИЛЯХ С ПИТАНИЕМ БОРТОВОЙ СЕТИ +12 ВОЛЬТ И ЗАЗЕМЛЕНИЕМ ОТРИЦАТЕЛЬНОГО ПОЛЮСА НА КУЗОВ АВТОМОБИЛЯ.

(В случае сомнений проконсультируйтесь у своего дилера.) Несоблюдение этого требования может привести к возникновению огня и т.п.

ХРАНИТЕ НЕБОЛЬШИЕ ОБЪЕКТЫ, ТАКИЕ КАК БАТАРЕИ, В НЕДОСТУПНЫХ ДЛЯ ДЕТЕЙ МЕСТАХ.

Глотание таких объектов может нанести серьезную травму. Если ребенок проглотил подобный объект, немедленно обратитесь к врачу.

ПРИ ЗАМЕНЕ ПРЕДОХРАНИТЕЛЕЙ ИСПОЛЬЗУЙТЕ ТОЛЬКО АНАЛОГИЧНЫЕ ПО НОМИНАЛУ.

Несоблюдение этого требования может привести к возгоранию и поражению электрическим током.

НЕ ЗАКРЫВАЙТЕ ВЕНТИЛЯЦИОННЫЕ ОТВЕРСТИЯ ИЛИ ПАНЕЛИ РАДИАТОРА.

В противном случае возможен нагрев внутренних деталей, который может привести к возгоранию.

ИСПОЛЬЗУЙТЕ ЭТОТ ПРОДУКТ ТОЛЬКО ДЛЯ АВТОМОБИЛЕЙ С БОРТОВОЙ СЕТЬЮ НАПРЯЖЕНИЕМ 12 В.

Неправильное использование может привести к возгоранию, поражению электрическим током или другим травмам.

НЕ ПОМЕЩАЙТЕ РУКИ, ПАЛЬЦЫ ИЛИ ПОСТОРОННИЕ ОБЪЕКТЫ ВО ВХОДНЫЕ РАЗЪЕМЫ.

Это может привести к получению травмы или повреждению продукта.

ОСТОРОЖНО

Этот символ обозначает важные инструкции. Их несоблюдение может привести к травме или повреждению материальной собственности.

ПРИ ВОЗНИКНОВЕНИИ ПРОБЛЕМ, НЕМЕДЛЕННО ПРЕКРАТИТЕ ИСПОЛЬЗОВАНИЕ ПРОДУКТА.

В противном случае это может привести к получению травмы или повреждению продукта. Верните продукт своему авторизованному дилеру Alpine или в ближайший сервисный центр Alpine для ремонта.

МЕРЫ ПРЕДОСТОРОЖНОСТИ

Очистка продукта

Используйте мягкую сухую тряпку для периодической очистки данного продукта. Для удаления более серьезных пятен намочите тряпку, используя только воду. При использовании других средств можно растворить краску или повредить пластик.

Температура

До включения устройства убедитесь, что температура внутри автомобиля находится в рамках диапазона от -10 до $+60$ °C.

Конденсация влаги

При воспроизведении компакт-дисков можно заметить дрожание звука из-за конденсации. Если это произошло, извлеките диск из проигрывателя и подождите около часа, чтобы дать влаге испариться.

Поврежденный диск

Не пытайтесь проигрывать треснутые, деформированные или поврежденные диски. При воспроизведении дефектного диска можно серьезно повредить механизм воспроизведения.

Техническое обслуживание

При возникновении проблем не пытайтесь отремонтировать устройство самостоятельно. Верните его своему дилеру Alpine или в ближайший сервисный центр Alpine для ремонта.

Никогда не пытайтесь выполнить следующие действия

Не пытайтесь схватить или вытащить диск, когда он затягивается в проигрыватель механизмом автоматической загрузки.

Не пытайтесь вставить диск в устройство при выключенном питании.

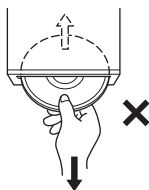

Вставка дисков

За один раз проигрыватель может принять для воспроизведения только один диск. Не пытайтесь загрузить более одного диска.

Вставляйте диск лицевой стороной вверх. Если вставить диск неправильно, на экране проигрывателя появится сообщение "ERROR". Если сообщение "ERROR" продолжает отображаться, даже после правильной вставки диска, нажмите переключатель **RESET** помощью остроконечного объекта, такого как шариковая ручка.

Проигрывание диска при езде по сильно разбитой дороге может привести к пропускам воспроизведения, но это не вызывает царапание диска или повреждение проигрывателя.

Новые диски

Чтобы предотвратить защемление компакт-диска, при вставке дисков с неровной поверхностью отображается сообщение "ERROR". Если новый диск не считывается после загрузки, проведите пальцем по кромке центрального отверстия диска и внешнего края диска. Любые небольшие дефекты и неровности могли воспрепятствовать правильной загрузке диска. Для их устранения потрите внутреннюю и внешнюю кромки диска шариковой ручкой или другим подобным инструментом, а затем вставьте диск снова.



Диски неправильной формы

В данном устройстве используйте диски только круглой формы, никогда не используйте диски необычной формы. Использование дисков необычной формы может привести к повреждению механизма.



Место установки

Убедитесь в том, что в месте установки устройство не будет подвергаться следующим воздействиям:

- прямые солнечные лучи и тепло;
- высокая влажность и вода;
- чрезмерная запыленность;
- чрезмерная вибрация.

Корректное обращение

При обращении с диском постарайтесь его не уронить. Держите диск так, чтобы не оставлять на рабочей поверхности отпечатков пальцев. Не наклеивайте на диск ленты, бумагу или клейкие этикетки. Не делайте на диске надписей.

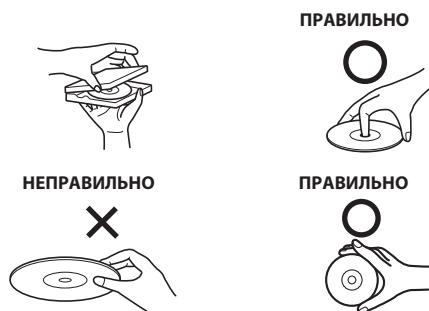

Очистка диска

Отпечатки, пыль или грязь на поверхности диска могут вызывать пропуски воспроизведения. При регулярной очистке протирайте рабочую поверхность чистой мягкой тряпкой в направлении от центра диска к внешнему краю. Если поверхность диска сильно загрязнена, перед ее очисткой смочите чистую мягкую тряпку в слабом растворе нейтрального моющего средства.



Принадлежности для дисков

На рынке доступны различные принадлежности для защиты поверхности дисков и улучшения качества звучания. Однако большинство из них влияет на толщину и/или диаметр диска. Использование таких принадлежностей может привести к тому, что диск перестанет соответствовать стандартным спецификациям, вызывая проблемы с эксплуатацией. Не рекомендуется применять такие средства к дискам, воспроизводимым на проигрывателях компакт-дисков Alpine.



Прозрачный слой

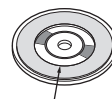

Дисковый стабилизатор

Об обращении с компакт-дисками (CD/CD-R/CD-RW)

- Не касайтесь поверхности.
- Не подвергайте диск воздействию прямых солнечных лучей.
- Не наклеивайте наклейки или ярлычки.
- Чистите диск в случае его запыления.
- Убедитесь в отсутствии неровностей на кромках диска.
- Не используйте имеющиеся на рынке принадлежности для дисков.

Не оставляйте диск надолго в машине или проигрывателе.

Никогда не подвергайте диск воздействию прямых солнечных лучей. Жара и влажность могут повредить компакт-диск настолько, что его нельзя будет проигрывать.

Для клиентов, использующих диски CD-R/CD-RW

- Если не удастся воспроизвести диск CD-R/CD-RW, убедитесь в том, последний сеанс записи закрыт (диск был финализирован).
- При необходимости завершите сеанс записи на диск CD-R/CD-RW и повторите попытку воспроизведения.

О носителях, которые можно воспроизводить

Используйте только компакт-диски, на лицевой стороне внизу которых отображается логотип компакт-диска.



При использовании нестандартных компакт-дисков не может быть гарантирована правильная работа.

Можно воспроизводить диски CD-R (CD-Recordables)/CD-RW (CD-ReWritable), которые были записаны только на аудиоустройствах.

Кроме того, можно воспроизводить диски CD-R/CD-RW с аудиофайлами в формате MP3/WMA/AAC.

- Некоторые из описанных ниже компакт-дисков не могут быть проиграны на этом устройстве:
 - дефектные компакт-диски; компакт-диски с отпечатками пальцев; компакт-диски, подвергнутые экстремальным температурами или прямым солнечным лучам (например, оставленные в машине или в данном устройстве);
 - компакт-диски, записанные в нестабильных условиях;
 - компакт-диски со сбоем записи или для которых была предпринята попытка перезаписи; компакт-диски с защитой от копирования, не соответствующей отраслевому стандарту звуковых компакт дисков.
- Используйте диски с сжатými аудиофайлами, записанными в формате, который поддерживает данное устройство. Для получения дополнительной информации см. в разделе “О форматах MP3/WMA/AAC” на стр. 18.
- Файлы с данными незвукового формата, имеющиеся на диске, игнорируются и не воспроизводятся.

Защита USB-порта

- К USB-порту данного устройства можно подключать только USB-накопители или устройства iPod/iPhone. Корректная работа других USB-устройств не гарантируется. USB-концентратор не поддерживается.
- В зависимости от формы или размера USB-устройства, возможно, его не удастся подключить к USB-разъему данного устройства, для этого подключения рекомендуется использовать удлинительный кабель USB (продается отдельно). Не подключайте одновременно USB-накопитель и дополнительные устройства через входной разъем AUX к CDE-195BT.

- Подключенное USB-устройство выступает наружу, что может быть опасно при вождении. Используйте доступный в продаже удлинительный USB-кабель и подключите USB-устройство таким образом, чтобы оно не мешало при вождении.
- При подключении USB-накопителей некоторых типов устройство может не работать, либо некоторые функции могут быть недоступны.
- Это устройство может воспроизводить аудиофайлы форматов MP3/WMA/AAC.
- При этом наименования исполнителей/композиций могут отображаться некорректно.

Обращение с USB-накопителями

ОСТОРОЖНО

Компания Alpine не несет ответственности за потерю данных и т. п., даже если они были потеряны при эксплуатации данного изделия.

- Во избежание неисправности или повреждений устройства соблюдайте следующие указания. Внимательно прочтите руководство пользователя USB-накопителя.
- Подключайте USB-накопитель так, чтобы он не мешал вождению.
- USB-накопитель может работать некорректно в условиях высоких или низких температур.
- Используйте только сертифицированные USB-накопители. Помните, что даже сертифицированные USB-накопители в зависимости от типа или состояния могут работать некорректно.
- Корректная работа USB-накопителя не гарантируется. Используйте USB-накопитель в соответствии с условиями соглашения.
- Устройство может некорректно отображать или воспроизводить композиции, записанные на USB-накопителях со специальными параметрами или в некоторых состояниях памяти, либо при использовании некоторых программ кодирования данных.
- Файлы с защитой от копирования не могут быть воспроизведены на этом устройстве.
- Запуск воспроизведения файлов с USB-накопителя происходит с некоторой задержкой. Если на USB-накопителе записан файл незвукового формата, то для запуска его воспроизведения или поиска может потребоваться значительное время.
- Это устройство может воспроизводить файлы с расширениями “mp3”, “wma” или “m4a”.
- Не присваивайте указанные выше расширения файлам, не являющимися файлами аудиоданных. Данные незвуковых форматов не будут распознаны. При воспроизведении таких файлов в динамиках может возникнуть шум, который может привести к неисправности динамиков и/или усилителей.
- Рекомендуется сохранять резервные копии важных данных на жестком диске компьютера.
- Не извлекайте USB-устройство во время воспроизведения. Чтобы предотвратить возможное повреждение памяти USB-устройства, перед его извлечением с помощью селектора SOURCE выберите источник другого типа.

- *Windows Media* и логотип *Windows* являются торговыми марками или зарегистрированными торговыми марками *Microsoft Corporation* в США и/или в других странах.
- *iPhone*, *iPod*, *iPod classic*, *iPod nano* и *iPod touch* являются торговыми марками *Apple Inc.*, зарегистрированными в США и в других странах.
- Надписи "*Made for iPod*" и "*Made for iPhone*," означают, что электронный аксессуар разработан специально для подключения к устройству *iPod* или *iPhone* соответственно и сертифицирован разработчиком как удовлетворяющий эксплуатационным стандартам *Apple*. Корпорация *Apple* не несет ответственность за работу данного устройства или его соответствие стандартам безопасности и регулятивным нормам. Обратите внимание, что использование данной принадлежности вместе с *iPod* или *iPhone* может негативно отразиться на работе беспроводных устройств.
- Торговая текстовая марка и логотипы *Bluetooth*[®] являются зарегистрированными товарными знаками корпорации *Bluetooth SIG, Inc.* и используются корпорацией *Alpine Electronics, Inc.* по лицензии.
- Лицензия на технологию кодирования звука *MPEG Layer-3* получена от *Fraunhofer IIS* и *Thomson*. При поставке этого продукта предоставляется лицензия на частное, некоммерческое использование и не предоставляется лицензия и не подразумеваются какие-либо права на использование данного продукта в целях коммерческого (т. е. для получения прибыли) радиовещания в реальном времени (наземное, спутниковое, кабельное и/или иного типа), широковещания или потоковой передачи данных через Интернет, интрасети и/или иные сети, а также через другие системы распространения электронного содержания, такие как приложения звуковоспроизведения за плату или по требованию. Для такого использования требуется отдельная лицензия. Подробная информация представлена на сайте <http://www.mp3licensing.com>
- *Android* является товарным знаком корпорации *Google Inc.*
- Логотип *Android*, изображающий стилизованного робота, разработан на основе работы, созданной и опубликованной *Google*, и используется в соответствии с условиями лицензии *Creative Commons 3.0 Attribution*.

Приступая к работе

■ CDE-W296BT

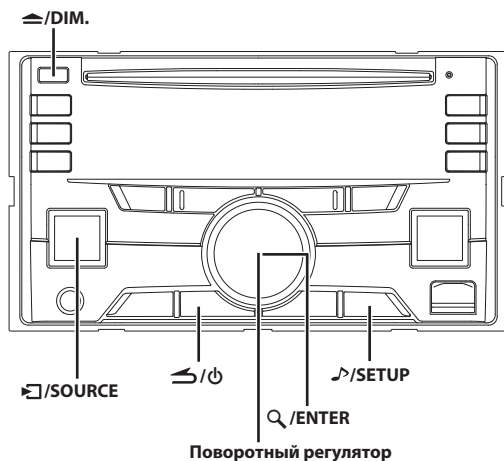

■ CDE-195BT

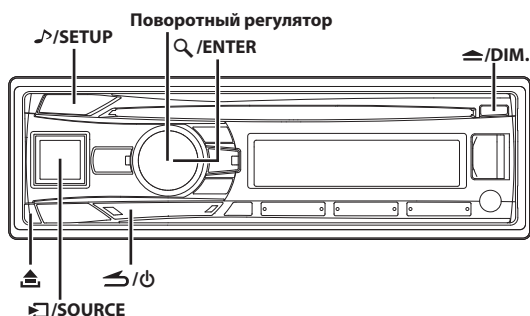



Примечание

- В иллюстрациях этого руководства пользователя в качестве примера используется модель CDE-W296BT.



Список компонентов



- Основной блок 1
- Кабель питания 1
- Микрофон 1
- Монтажная рамка 1
- Чехол для переноски (только для CDE-195BT) 1
- Резиновый колпачок 1
- Болт с шестигранной головкой 1
- Клавишный рычаг 2
- Винт (M5 × 8) 4
- Руководство пользователя 1 комплект

Включение и выключение питания

Нажмите кнопку  / , чтобы включить питание устройства.

Примечание

- Данное устройство можно включить, нажав любую другую кнопку за исключением  (и ) (Снятие панели) – только для CDE-195BT).

Нажмите и удерживайте кнопку  /  не менее 2 секунд, чтобы выключить устройство.

Примечание

- При первом включении питания уровень громкости будет находиться на уровне 0.

Функция демонстрации

Данное устройство входит в демонстрационный режим для отображения различных функций. Если для демонстрационного режима установлено значение ON (начальная настройка) и в течение 30 секунд не выполнена ни одна операция, устройство начинает демонстрацию.

Выключение демонстрационного режима

Демонстрационный режим можно выключить двумя методами.

Метод 1.

При первоначальной установке устройства в машину экран DEMO OFF будет отображаться в течение 20 секунд после его включения. В течение этих 20 секунд нажмите кнопку  / ENTER, чтобы перевести устройство из демонстрационного режима в режим ожидания.

Метод 2.

В меню настроек установите для режима DEMO MODE значение OFF (режим ожидания¹) или QUTE OFF (полное отключение¹).

- * Дополнительную информацию о состоянии эксплуатационной готовности и полном выключении см. в разделе см. в разделе "Режим Демо" на стр. 33.

Выбор источника

Нажмите кнопку  / SOURCE, чтобы изменить источник.

TUNER → DISC → USB AUDIO/iPod^{*1} → BT AUDIO^{*2} → AUXILIARY^{*3} → TUNER

*1 Отображается, только если подключено устройство iPod/iPhone.

*2 Отображается, только если для параметра BT IN установлено значение ON, см. в разделе "Настройка соединения Bluetooth (BT IN)" на стр. 38.

*3 См. в разделе "Использование входного разъема AUX" на стр. 29.

Снятие и установка передней панели (только для CDE-195BT)

Снятие

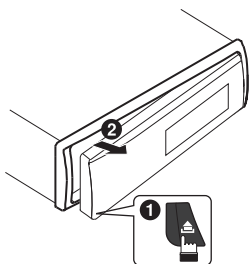

Примечания

- При обычном использовании передняя панель может нагреться (особенно клеммы разъемов с обратной стороны передней панели). Это не является неисправностью.
- Чтобы защитить переднюю панель, положите ее в комплектный чехол для переноски.
- После отделения панели не прикладывайте к ней чрезмерную силу, так как это может привести к поломке.

Установка

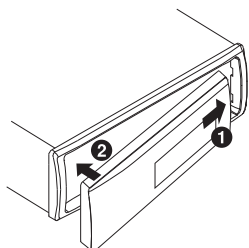

Примечания

- Перед установкой панели убедитесь в отсутствии грязи или пыли на клеммах разъемов или посторонних объектов между панелью и основным блоком.
- Осторожно закрепите переднюю панель, держа ее за боковые стороны, чтобы избежать случайного нажатия кнопок.

Первоначальный запуск системы

Обязательно нажимайте переключатель **RESET** при первоначальном использовании устройства, после замены автомобильного аккумулятора и т. п.

■ CDE-W296BT



■ CDE-195BT



Настройка уровня громкости

Поворачивая поворотный регулятор, настройте требуемый уровень громкости.

Настройка регулировки подсветки

Нажмите и удерживайте кнопку **DIM**, не менее 2 секунд несколько раз, чтобы выбрать режим **DIMMER**.

DIMMER AUTO → DIMMER ON → DIMMER OFF → DIMMER AUTO

Режим DIMMER AUTO:

Уменьшение яркости подсветки кнопок устройства при включенных фарах автомобиля. Этот режим уменьшает яркость подсветки устройства при включенных фарах.

Режим DIMMER ON:

Низкий уровень яркости подсветки.

Режим DIMMER OFF:

Высокий уровень яркости подсветки.

Примечание

- Параметры настройки совпадают с параметрами **DISPLAY** в режиме **SETUP**.
Для получения дополнительной информации см. в разделе "Регулировка подсветки" на стр. 34.

Установка времени

- 1 Нажмите и удерживайте кнопку **↵/SETUP** не менее 2 секунд, чтобы включить режим выбора **SETUP**.
- 2 Поворачивая **поворотный регулятор**, выберите **GENERAL**, а затем нажмите кнопку **Q/ENTER**.
- 3 Поворачивая **поворотный регулятор**, выберите режим **CLOCK ADJ**, а затем нажмите кнопку **Q/ENTER**. Будет мигать индикация времени.
- 4 Поворачивая **поворотный регулятор** отрегулируйте часы, когда мигает индикация времени.
- 5 После регулировки часов нажмите **Q/ENTER**.
- 6 Поворачивая **поворотный регулятор** отрегулируйте минуты, когда мигает индикация времени.
- 7 Нажмите и удерживайте кнопку **↵/SETUP** не менее 2 секунд, чтобы вернуться в обычный режим.

Примечания

- Чтобы синхронизировать часы с другим часовым механизмом или радиобудильником, нажмите и удерживайте нажатой кнопку **Q/ENTER** не менее 2 секунд после настройки значения "час". Показания минут будут сброшены на "00". Если во время выполнения этой операции на экране отображается значение более "30" минут, то значение времени увеличится на один час.
- Даже если для параметра **AUTO CLOCK** установлено значение **ON** (см. в разделе "Автоматическая настройка времени" на стр. 32), время можно установить вручную. При этом если имеется запрос настройки от **RDS**, время будет отрегулировано автоматически с помощью данных **RDS**.
- Нажмите кнопку **↵**, чтобы вернуться к предыдущему режиму.
- Если за 60 секунд не было выполнено ни одной операции, устройство автоматически переключается в обычный режим.

Управление с помощью пульта дистанционного управления

Этим устройством можно управлять с помощью дополнительного пульта дистанционного управления Alpine. Для получения дополнительной информации обращайтесь к своему дилеру Alpine. Направьте дополнительный передатчик пульта ДУ на приемный датчик.

■ CDE-W296BT

Датчик дистанционного управления

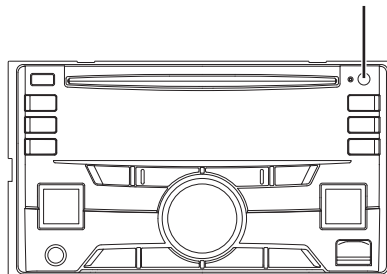

■ CDE-195BT

Датчик дистанционного управления

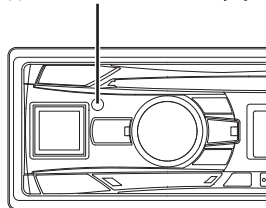

Возможность подключения к блоку интерфейса дистанционного управления

Благодаря дополнительному интерфейсу дистанционного управления с рулевого колеса Alpine (не входит в комплект) данным устройством можно управлять с помощью элементов управления, расположенных на рулевом колесе транспортного средства. Для получения дополнительной информации обращайтесь к своему дилеру Alpine.

Радио

■ CDE-W296BT

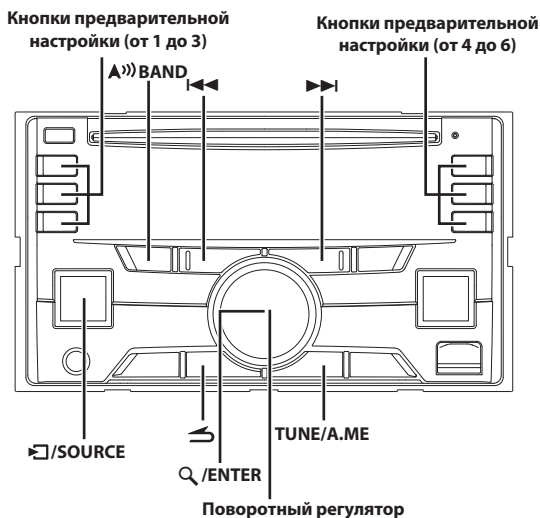

■ CDE-195BT

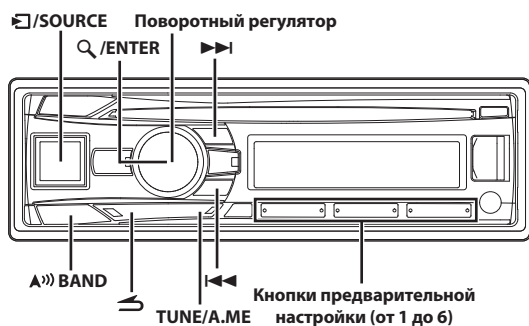

Прослушивание радио

- 1 Нажмите кнопку **S /SOURCE**, чтобы выбрать режим TUNER.
- 2 Нажимайте кнопку **A))) BAND** несколько раз, пока не будет выбран нужный радиодиапазон.
FM1 → FM2 → FM3 → MW → LW → FM1
- 3 Нажмите кнопку **TUNE/A.ME**, чтобы выбрать режим настройки.
DX SEEK (Удаленный режим) → LOCAL SEEK (Местный режим) → MANUAL (Ручной режим) → DX SEEK

Примечание

- Первым идет Удаленный режим.

Удаленный режим:

Автоматически настраиваются станции с сильным и слабым сигналом (автоматическая настройка поиска).

Местный режим:

Автоматически настраиваются только станции с сильным сигналом (автоматическая настройка поиска).

Ручной режим:

Частота настраивается вручную с некоторым шагом (ручная настройка).

- 4 Нажмите кнопку **◀◀** или **▶▶**, чтобы настроиться на нужную станцию.

Если в ручном режиме удерживать кнопку **◀◀** или **▶▶**, частота будет меняться непрерывно.

Предварительная настройка станций вручную

Во время приема радиостанции, которую нужно сохранить, нажмите и удерживайте не менее 2 секунд любую из **кнопок предварительной настройки (от 1 до 6)**, за которой нужно сохранить данную радиостанцию.

На экране отображается диапазон, номер кнопки предварительной настройки и сохраненная частота станции.

Примечания

- В памяти предварительной настройки может храниться до 30 станций (по 6 станций для каждого диапазона: FM1, FM2, FM3, MW и LW).
- При сохранении станции в ячейку памяти, где записана текущая станция, частота текущей станции стирается и замещается частотой новой станции.

Предварительная настройка станций в автоматическом режиме

- 1 Нажимайте кнопку **BAND** несколько раз, пока не будет выбран нужный радиодиапазон.
- 2 Нажмите и удерживайте кнопку **TUNE/A.ME** не менее 2 секунд.

Частота на экране продолжает изменяться, при этом выполняется автоматическое сохранение в память. Тюнер автоматически выполняет поиск и сохраняет из выбранного диапазона 6 станций с сильным сигналом. Они привязываются к кнопкам предварительной настройки от 1 до 6 в порядке убывания уровня сигнала.

После завершения процесса автоматического сохранения в память тюнер переходит к станции, закрепленной за первой кнопкой предварительной настройки.

Примечание

- Если не была сохранена ни одна станция, тюнер возвращается к исходной станции, которая прослушивалась до начала процедуры автоматического сохранения в памяти.

Включение предварительно настроенных станций

Выберите диапазон, затем нажмите одну из **кнопок предварительной настройки (от 1 до 6)** радиостанции, за которой сохранена нужная радиостанция.

На экране отображается диапазон, номер кнопки предварительной настройки и частота выбранной станции.

Функция поиска частоты

Эта функция позволяет выполнять поиск радиостанции по частоте.

- 1 Нажмите кнопку **Q / ENTER** в режиме радио, чтобы включить режим поиска радиостанции по частоте.
- 2 Поверните **поворотный регулятор**, чтобы выбрать значение частоты.
- 3 Нажмите кнопку **Q / ENTER**, чтобы включить прием выбранной частоты.

Примечание

- Чтобы отменить действие, в режиме поиска нажмите **↵**. Режим поиска отключается, если в течение 60 секунд не было выполнено ни одной операции.

RDS

■ CDE-W296BT

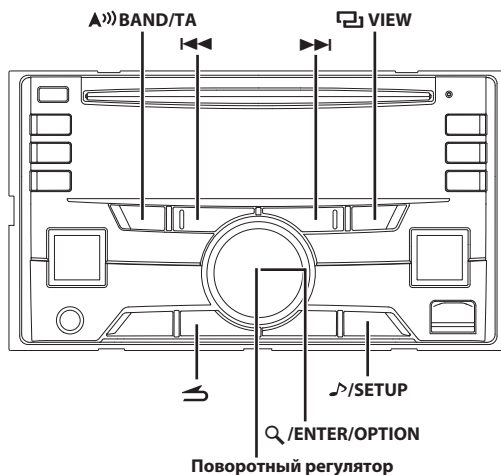

■ CDE-195BT

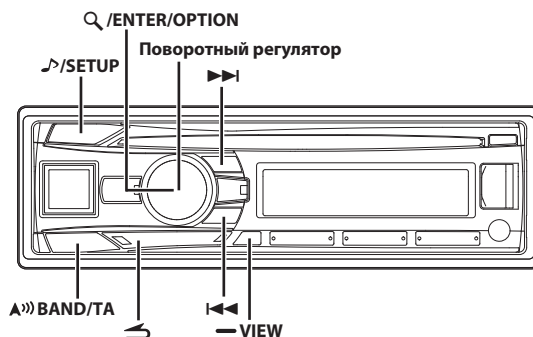

Установка значения ON/OFF для режима AF (альтернативные частоты)

RDS (Radio Data System) - это система радиоинформации, использующая поднесущую частоту 57 кГц обычного FM-радиовещания. Функция RDS позволяет принимать различную информацию, например сведения о трафике, названия станций, и автоматически подстраиваться к более сильному радиопередатчику, поддерживающему радиовещание той же программы.

- 1 Нажмите и удерживайте кнопку **♪ / SETUP** не менее 2 секунд, чтобы включить режим выбора SETUP.
- 2 Поворачивая **поворотный регулятор**, выберите режим настройки "TUNER", а затем нажмите кнопку **Q / ENTER**.
- 3 Поворачивая **поворотный регулятор**, выберите "AF", а затем нажмите кнопку **Q / ENTER**.
- 4 Поворачивая **поворотный регулятор**, выберите для режима AF (альтернативные частоты) значение ON или OFF.

- 5 Нажмите и удерживайте кнопку **♪/SETUP** не менее 2 секунд, чтобы вернуться в обычный режим.

Примечания

- При выборе режима AF ON загорается индикатор “**AF**” и устройство автоматически настраивается на станцию с устойчивым стереосигналом из списка AF.
- Используйте режим AF OFF, если автоматический поиск альтернативных частот не требуется.

Цифровые данные RDS включают в себя следующие элементы:

PI	Идентификация программ
PS	Сервисное название программы
AF	Список альтернативных частот
TP	Информация о трафике
TA	Дорожные сообщения
PTY	Тип программы
EON	Расширенная версия RDS

Прием региональных (местных) RDS-станций

- 1 Нажмите и удерживайте кнопку **♪/SETUP** не менее 2 секунд, чтобы включить режим SETUP.
- 2 Поворачивая поворотный регулятор, выберите режим TUNER, затем нажмите кнопку **Q/ENTER**.
- 3 Поворачивая поворотный регулятор, выберите режим REGIONAL, а затем нажмите кнопку **Q/ENTER**.
- 4 Поворачивая поворотный регулятор, выберите значение ON или OFF.
В режиме OFF устройство автоматически продолжает принимать сигнал соответствующей местной RDS-станции.
- 5 Нажмите и удерживайте кнопку **♪/SETUP** не менее 2 секунд, чтобы вернуться в обычный режим.

Примечания

- Чтобы вернуться к предыдущему режиму, нажмите кнопку **↶**.
- Если за 60 секунд не было выполнено ни одной операции, устройство автоматически переключается в обычный режим.

Режим PI SEEK

- 1 Нажмите и удерживайте кнопку **♪/SETUP** не менее 2 секунд, чтобы включить режим SETUP.
- 2 Поворачивая поворотный регулятор, выберите режим TUNER, затем нажмите кнопку **Q/ENTER**.
- 3 Поворачивая поворотный регулятор, выберите режим PI SEEK, затем нажмите кнопку **Q/ENTER**.
- 4 Поворачивая поворотный регулятор, выберите значение ON или OFF.
- 5 Нажмите и удерживайте кнопку **♪/SETUP** не менее 2 секунд, чтобы вернуться в обычный режим.

Примечания

- Чтобы вернуться к предыдущему режиму, нажмите кнопку **↶**.
- Если за 60 секунд не было выполнено ни одной операции, устройство автоматически переключается в обычный режим.

Прием информации о трафике

- 1 Нажмите и удерживайте кнопку **▲)BAND/TA** не менее 2 секунд, пока не загорится индикатор “**TR**”.
- 2 Нажмите кнопку **◀◀** или **▶▶**, чтобы настроиться на нужную станцию, передающую информацию о трафике.
Если приемник настроен на станцию, передающую информацию о трафике, горит индикатор “**TR**”. Информацию о трафике можно получить, только если она транслируется в эфир. Если информация о трафике не транслируется в эфир, то устройство работает в режиме ожидания. Когда начинается прием информации о ситуации на дорогах, устройство автоматически принимает соответствующий сигнал и на экране отображается надпись “TRF-INFO” и информация PS.
После завершения трансляции информации о трафике устройство автоматически переключается в режим ожидания.

Примечания

- Если уровень сигнала, передающего информацию о ситуации на дорогах падает ниже определенного уровня, устройство продолжает работать в режиме приема еще в течение 1 минуты. Если уровень сигнала остается ниже определенного уровня более 1 минуты, мигает индикатор “**TR**”.
- Чтобы отказаться от прослушивания принимаемой информации о трафике, слегка нажмите кнопку **◀◀** или **▶▶**, чтобы пропустить текущее сообщение о трафике. Режим TA остается включенным (ON), чтобы принять следующее сообщение о трафике.
- Если во время приема изменить уровень громкости, новое значение уровня будет сохранено. При следующем приеме информации о трафике уровень громкости автоматически будет настроен в соответствии с сохраненным значением.
- В режиме TA функция настройки SEEK позволяет выбрать только TP-станции.

PTY Настройка (Тип программы)

- 1 Нажмите и удерживайте кнопку **Q/ENTER/OPTION** не менее 2 секунд, чтобы открыть меню параметров в режиме радио (прием FM-радиосигналов).
- 2 Поворачивая поворотный регулятор выберите PTY SELECT, а затем нажмите кнопку **Q/ENTER**.
- 3 Поворачивайте поворотный регулятор, чтобы выбрать нужный тип программы, пока отображается индикатор режима PTY (тип программы).
- 4 После выбора типа программы нажмите **Q/ENTER**, чтобы начать поиск станции с выбранным типом программы.
Индикатор типа выбранной программы мигает во время поиска и непрерывно горит, если станция найдена. Если ни одной станции PTY не найдено (помимо текущей станции), то на экране в течение нескольких секунд отображается сообщение “NO PTY”.

- 5 Нажмите и удерживайте кнопку **Q / ENTER / OPTION** не менее 2 секунд, чтобы вернуться в обычный режим.

Прием информации о трафике во время воспроизведения с аудиоустройства USB или работы радиоприемника

- 1 Нажмите и удерживайте кнопку **▲▶▶ BAND / TA** не менее 2 секунд, пока не загорится индикатор **"ТА"**.
- 2 При необходимости нажмите кнопку **◀◀** или **▶▶**, чтобы выбрать станцию, передающую информацию о трафике.

Когда начинается трансляция информации о трафике, устройство автоматически отключает звук аудиоисточника (например, компакт-диск, FM-радио, USB AUDIO и т. д.). По окончании трансляции информации о трафике устройство автоматически возвращается к воспроизведению исходного источника сигнала до начала следующей трансляции информации о трафике.

Если не удастся принять сигнал от станции, передающей информацию о трафике

В других режимах аудиоисточника

Если больше не удастся принять TP-сигнал, автоматически выбирается передающая информацию о трафике станция с другой частотой.

Примечание

- Приемник оснащен функцией EON (расширенная версия RDS) для отслеживания дополнительных альтернативных частот из списка AF. Если принимаемая станция не передает информацию о трафике, приемник автоматически настраивается на соответствующую станцию, которая передает информацию о трафике.

- 3 Чтобы выключить режим информации о трафике, нажмите и удерживайте кнопку **▲▶▶ BAND / TA** не менее 2 секунд.
Индикатор **"ТА"** погаснет.

Отображение передаваемого радиостанцией текста

Устройство позволяет отображать текстовые сообщения, передаваемые радиостанцией.

Чтобы выбрать функцию отображения радиотекста, нажмите кнопку **VIEW** в режиме приема FM-радиосигналов.

Содержимое экрана меняется при каждом нажатии данной кнопки.

Для получения дополнительной информации см. в разделе "Отображение текста" на стр. 28.

CD/MP3/WMA/AAC

■ CDE-W296BT

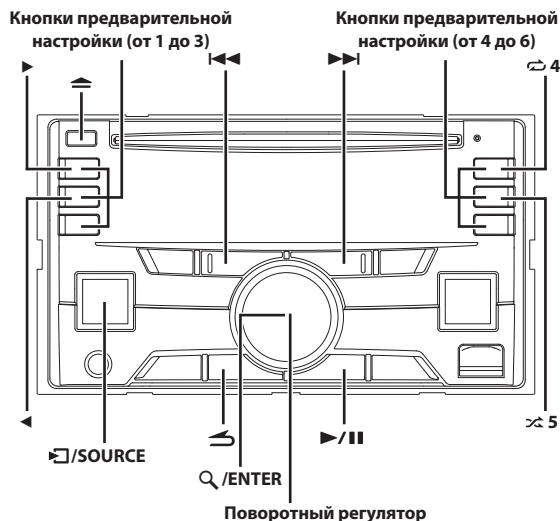

■ CDE-195BT

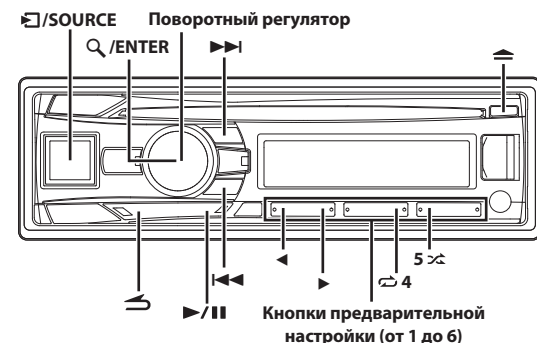

Воспроизведение

- 1 Вставьте диск лицевой стороной вверх.
Диск будет втянут в устройство автоматически.

■ CDE-W296BT

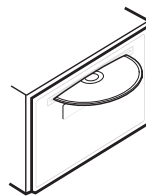

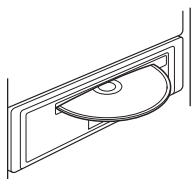

Примечание

- Если диск уже вставлен, нажмите кнопку /SOURCE, чтобы переключиться в режим DISC.

2 Для выбора папки при воспроизведении файлов MP3/WMA/AAC нажимайте ◀ или ▶.

3 Нажмите кнопку ◀◀ или ▶▶, чтобы выбрать нужный фрагмент (файл).

Для непрерывной быстрой перемотки дорожки назад/вперед нажмите и удерживайте кнопку ◀◀ или ▶▶.

4 Чтобы приостановить воспроизведение, нажмите ▶/II.

Чтобы возобновить воспроизведение, нажмите кнопку ▶/II еще раз.

5 Чтобы извлечь диск, нажмите кнопку .

Примечания

- Не удаляйте компакт-диск во время цикла его извлечения. Не загружайте более одного диска за раз. Несоблюдение этого требования может привести к неисправности.
- Трехдюймовые компакт-диски (8 см) использовать нельзя.
- Файлы, защищенные с помощью технологии цифрового управления правами DRM (Digital Rights Management), нельзя воспроизводить на этом устройстве.
- При воспроизведении данных MP3/WMA/AAC на экране дорожек отображаются номера записанных на диск файлов.
- При воспроизведении файла, записанного с переменной скоростью передачи битов (VBR), может отображаться неправильное время воспроизведения.

Повтор и воспроизведение в случайном порядке

1 Во время воспроизведения нажимайте кнопку **4** или **5**, пока не отобразится необходимый параметр.

REPEAT ONE:

повторное воспроизведение файла.

REPEAT FOLDER:

многократное воспроизведение файлов из выбранной папки.

MIX FOLDER:

воспроизведение в случайном порядке файлов из выбранной папки.

MIX ALL:

воспроизведение в случайном порядке всех файлов на диске или USB-накопителе.

* При воспроизведении файлов MP3/WMA/AAC.

2 Чтобы отменить режим многократного воспроизведения или воспроизведения M.I.X., выберите (OFF) согласно представленной выше процедуре.

Примечания

- Индикатор загорается в режиме повторного воспроизведения.
- Индикатор загорается в режиме воспроизведения в случайном порядке.

Поиск в текстовой информации о компакт-диске

На дисках, поддерживающих текстовую информацию, поиск музыкальных композиций можно выполнять по текстовым заголовкам. На дисках, не поддерживающих текстовую информацию, поиск выполняется по номерам, присвоенным каждой музыкальной композиции.

1 Во время воспроизведения нажмите кнопку /ENTER.

2 Повернув поворотный регулятор, выберите нужную дорожку, а затем нажмите кнопку /ENTER.

Будет воспроизведена выбранная дорожка.

Примечания

- Находясь в режиме поиска, нажмите любую из **кнопок предварительной настройки (от 1 до 6)**, чтобы быстро пропустить указанный процент списка композиций. Для получения дополнительной информации см. в разделе “Функция прямого поиска” на стр. 47.
- Чтобы отменить действие, в режиме поиска нажмите . Кроме того, режим поиска будет отключен, если в течение 60 секунд не было выполнено ни одной операции.
- При выполнении поиска текстовой информации в режиме воспроизведения M.I.X. этот режим отключается.

Поиск по именам папок/файлов (данные MP3/WMA/AAC)

Имена папок и файлов можно искать и выводить на экран во время воспроизведения.

Режим поиска имени папки

1 Во время воспроизведения файлов MP3/WMA/AAC нажмите кнопку /ENTER, чтобы активировать режим поиска.



2 Повернув поворотный регулятор, выберите режим поиска имени папки, а затем нажмите кнопку /ENTER.

3 Поверните поворотный регулятор, чтобы выбрать папку.



4 Нажмите и удерживайте кнопку /ENTER не менее 2 секунд, чтобы начать воспроизведение первого файла из выбранной папки.

Примечания

- Находясь в режиме поиска, нажмите любую из **кнопок предварительной настройки (от 1 до 6)**, чтобы быстро пропустить указанный процент списка папок. Для получения дополнительной информации см. в разделе “Функция прямого поиска” на стр. 47.

- Чтобы вернуться к предыдущему режиму, в режиме поиска нажмите кнопку . Кроме того, режим поиска будет отключен, если в течение 60 секунд не было выполнено ни одной операции.
- Чтобы выполнить поиск файлов в режиме поиска имени папки, нажмите кнопку  /ENTER. Можно выполнить поиск файлов в данной папке.
- Корневая папка отображается как “\ROOT”.
- При выполнении поиска по имени папки в режиме воспроизведения M.I.X. режим M.I.X. отключается.

Режим поиска имени файла

- 1 Во время воспроизведения файлов MP3/WMA/AAC нажмите кнопку  /ENTER, чтобы активировать режим поиска.
- 2 Повернув поворотный регулятор, выберите режим поиска имени файла, а затем нажмите кнопку  /ENTER.
- 3 Выберите нужный файл, поворачивая поворотный регулятор.
- 4 Нажмите  /ENTER, чтобы начать воспроизведение выбранного файла.

Примечания

- Находясь в режиме поиска, нажмите любую из **кнопок предварительной настройки (от 1 до 6)**, чтобы быстро пропустить указанный процент списка папок. Для получения дополнительной информации см. в разделе “Функция прямого поиска” на стр. 47.
- Чтобы вернуться к предыдущему режиму, в режиме поиска нажмите кнопку . Кроме того, режим поиска будет отключен, если в течение 60 секунд не было выполнено ни одной операции.
- При выполнении поиска по имени файла в режиме воспроизведения M.I.X. режим M.I.X. отключается.

Поиск по расположению в памяти

Во время воспроизведения можно быстро вернуться к последнему выбранному уровню в режиме поиска.

Нажмите кнопку .

Отображается последняя выбранная иерархия в режиме поиска.

О форматах MP3/WMA/AAC

ОСТОРОЖНО

За исключением личного пользования дублирование звуковых данных (включая данные MP3/WMA/AAC) или их распространение, пересылка или копирование как бесплатно, так и за плату без разрешения владельца авторского права строго запрещено законом об авторском праве и международным договором.

Что такое MP3?

MP3, официальное название которого – “MPEG Audio Layer 3”, является стандартом сжатия, описанным международной организацией по стандартизации (ISO), и группы MPEG, продукта совместной деятельности организации ISO и IEC (Международной электротехнической комиссии). MP3-файлы содержат сжатые звуковые данные. MP3-кодирование позволяет сжимать звуковые данные при чрезвычайно высокой скорости передачи данных, уменьшая размер файла с музыкой до одного к десяти по отношению и исходному размеру. При этом качество записи остается близким к качеству записи на компакт-дисках. MP3-формат реализует такой коэффициент сжатия за счет удаления звуков, которые либо не слышны для человеческого слуха, либо маскируются другими звуками.

Что такое WMA?

WMA или “Windows Media™ Audio” – это формат сжатых звуковых данных. Аудиоданные WMA схожи с аудиоданными MP3.

Что такое AAC?

AAC - аббревиатура от “Advanced Audio Coding” – это основной формат сжатия звуковых данных, используемых в MPEG2 или MPEG4.

Метод создания файлов MP3/WMA/AAC

Звуковые данные сжимаются с помощью программного обеспечения, поддерживающего кодеки MP3/WMA/AAC. Подробную информацию о создании файлов MP3/WMA/AAC см. в руководстве пользователя соответствующего программного обеспечения. Файлы MP3/WMA/AAC, которые можно воспроизвести на этом устройстве, имеют расширения “mp3”/“wma”/“m4a”. Файлы без расширений не удастся воспроизвести (поддерживаются файлы WMA версий. 7.1, 8 и 9). Не поддерживаются защищенные файлы, а также исходные файлы AAC (использующие расширение “.aac”). Существует несколько различных версий формата AAC. Убедитесь, что используемое программное обеспечение поддерживает вышеперечисленные форматы. Файлы этого формата могут не воспроизводиться, даже если имеют правильное расширение. Поддерживается воспроизведение файлов AAC, кодированных iTunes.

Поддерживаемая частота дискретизации и скорость передачи битов

MP3

Частота дискретизации:	48 кГц, 44,1 кГц, 32 кГц, 24 кГц, 22,05 кГц, 16 кГц, 12 кГц, 11,025 кГц, 8 кГц
Скорость передачи битов:	8–320 кбит/с

WMA

Частота дискретизации:	48 кГц, 44,1 кГц, 32 кГц
Скорость передачи битов:	32–192 кбит/с

AAC

Частота дискретизации:	48 кГц, 44,1 кГц, 32 кГц, 24 кГц, 22,05 кГц, 16 кГц, 12 кГц, 11,025 кГц, 8 кГц
Скорость передачи битов:	16–320 кбит/с

В зависимости от частоты дискретизации устройство может неправильно воспроизводить музыкальный фрагмент.

ID3-теги/WMA-теги

Данное устройство поддерживает ID3-теги версии 1 (v1) и 2 (v2), а также WMA-теги.

Если в файле MP3/WMA/AAC содержатся теги, то данное устройство может отобразить на экране название (название фрагмента), имя исполнителя и название альбома с помощью ID3-/WMA-тегов.

Устройство может отображать только однобайтовые буквенно-цифровые знаки (до 30 для ID3-тегов и до 15 для WMA-тегов) и символ подчеркивания. Если символы не поддерживаются, они отображаются как пробелы или отображается сообщение "NO SUPPORT".

Если информация содержит символы, отличные от информации ID3-тегов, возможно, аудиофайл не удастся воспроизвести.

В зависимости от содержимого информация тегов может отображаться неправильно.

Создание дисков MP3/WMA/AAC

После подготовки файлы MP3/WMA/AAC записываются на диски CD-R или CD-RW с помощью программного обеспечения для записи дисков CD-R. На диске можно сохранить до 509 файлов или 255 папок.

Воспроизведение может оказаться невозможным, если содержимое диска не соответствует описанным выше ограничениям.

Поддерживаемые носители

Данное устройство способно воспроизводить записи на дисках CD-ROM, CD-R и CD-RW.

Поддерживаемые файловые системы

Данное устройство поддерживает диски, отформатированные согласно стандарту ISO9660 уровня 1 или уровня 2.

В рамках стандарта ISO9660 существуют некоторые ограничения, о которых следует помнить.

Максимальная глубина вложения папок равна 8 (включая корневой каталог). Число символов в имени файла/папки ограничено.

Допустимыми символами для имен папок/файлов являются буквы A-Z (заглавные), цифры 0-9 и символ подчеркивания '_'.
Данное устройство также поддерживает воспроизведение дисков с Joliet, Romeo и другими стандартами, согласованными с ISO9660.

Однако иногда имена файлов и папок отображаются неправильно.

Поддерживаемые форматы

Данное устройство поддерживает CD-ROM XA, Mixed Mode CD, Enhanced CD (CD-Extra) и диски с несколькими сеансами записи.

Устройство не может правильно воспроизводить диски, записанные методом Track At Once или пакетной записи.

Порядок файлов

Файлы воспроизводятся в порядке, в каком они были записаны на диск соответствующим программным обеспечением. Поэтому порядок воспроизведения файлов может не соответствовать ожидаемому. О порядке записи см. в документации к соответствующему программному обеспечению. Ниже представлен порядок воспроизведения папок и файлов.

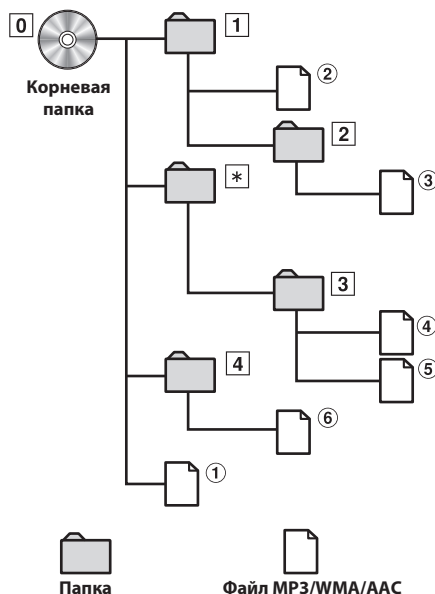

* Если в папке нет читабельных файлов, то номер или имя папки отображаться не будут.

Терминология

Скорость передачи битов

Это коэффициент сжатия "звука", указываемый при кодировании. Более высокая скорость передачи битов означает более высокое качество звука, но так же и больший размер файла.

Частота дискретизации

Это значение показывает, сколько раз в секунду делается выборка (запись) данных. Например, в музыкальном компакт-диске частота дискретизации равна 44,1 кГц, поэтому выборка (запись) звука делается 44100 раз в секунду. Более высокая частота дискретизации означает более высокое качество звука, но так же и больший объем данных.

Кодирование

Преобразование музыкальных компакт-дисков, файлов WAVE (AIFF) и других звуковых файлов в указанный формат сжатия звука.

Тег

Информация о композициях, например, названия фрагментов, имена исполнителей, названия альбомов и т. п., записанная в файлах MP3/WMA/AAC.

Корневая папка

Корневая папка (или корневой каталог) находится наверху файловой системы. В корневой папке содержатся все остальные папки и файлы. Она создается автоматически для всех записываемых дисков.

Настройка звука

■ CDE-W296BT

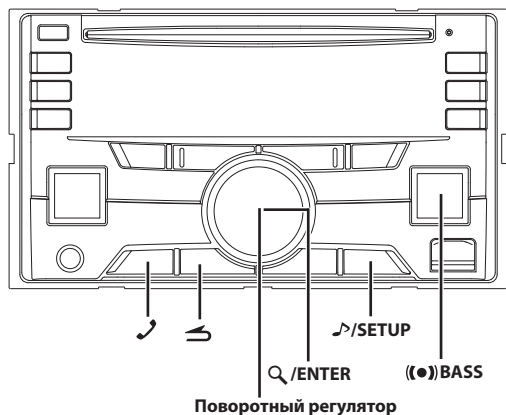

■ CDE-195BT

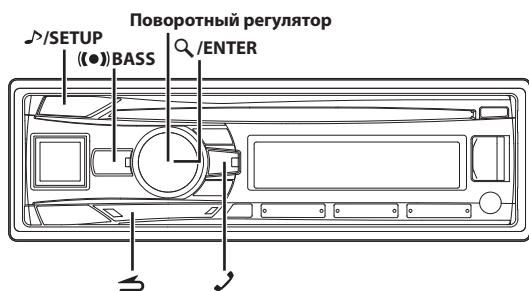

Настройка параметров уровня сабвуфера/низких частот/высоких частот/баланса (между левым и правым)/фейдера (между передними и задними)/настроек по умолчанию

1 Несколько раз нажмите /SETUP, чтобы выбрать нужный режим.

При каждом нажатии режим меняется следующим образом:
SUBWOOFER^{*1/*2} → BASS LEVEL^{*2/*3} → TRE LEVEL^{*2/*3} → BALANCE
→ FADER^{*4} → DEFEAT → VOLUME → SUBWOOFER

- *1 Если режим сабвуфера отключен (OFF), то его уровень настроить нельзя, см. в разделе "Включение/отключение сабвуфера" на стр. 22.
- *2 Не отображается, если выбран режим BASS ENGINE SQ. См. в разделе "Включение режима BASS ENGINE SQ" на стр. 24.
- *3 Можно регулировать только в том случае, если для параметра DEFEAT установлено значение OFF.
- *4 Если вы переключите систему 2WAY/3WAY (стр. 27) в режим 3WAY, вы не сможете настраивать этот параметр.

Сабвуфер	+0 ~ +15
Уровень низких частот	-7 ~ +7
Уровень высоких частот	-7 ~ +7
Баланс	L15 ~ R15
Микширование	R15 ~ F15
Гашение	ON/OFF
Уровень громкости	0 ~ 35

Примечание

- Если в течение 5 секунд не было выполнено ни одной операции, устройство автоматически переключится в обычный режим.

2 Поворачивая поворотный регулятор, настройте требуемое качество звучания для каждого режима.

После включения режима DEFEAT (ON) ранее настроенные значения параметров BASS и TREBLE возвращаются к заводским настройкам.

Настройка звука

Устройство можно гибко настроить под свои предпочтения для более удобного использования. В меню AUDIO SETUP можно выполнять настройку звука.

Выполните действия 1–5, чтобы выбрать категорию, которую нужно изменить. Для получения дополнительной информации об изменении каждой настройки см. разделы ниже.

1 Нажмите и удерживайте кнопку /SETUP не менее 2 секунд, чтобы включить режим SETUP.

2 Повернув поворотный регулятор, выберите режим AUDIO и нажмите .

3 Повернув поворотный регулятор, выберите нужное меню настройки звука и нажмите .

EQ PRESETS^{*1/*2/*3} ↔ BASS ENGINE^{*4/*5} ↔ PARAMETER^{*5/*6} ↔ 9BAND P-EQ^{*1/*3/*7} ↔ SOURCE VOL ↔ X-OVER^{*1/*3} ↔ SUBWOOFER^{*8} ↔ SUBW PHASE^{*9} ↔ SUBW SYS^{*3/*9} ↔ LENGTH^{*1} ↔ TCR^{*1} ↔ POWER IC ↔ MX SETTING^{*1/*3} ↔ EQ PRESETS

- *1 Настройка будет невозможна, если для параметра DEFEAT установлено значение ON.
- *2 Любые изменения, внесенные в параметры EQ PRESETS или 9BAND P-EQ, отражаются в настройках других параметров.
- *3 Данные пункты нельзя настроить в режиме BASS ENGINE SQ. Чтобы настроить эти параметры по отдельности, подтвердите и выберите "YES" для выхода из режима BASS ENGINE SQ, после этого произведите настройку.
- *4 Не отображается, если режим настройки звука включен нажатием кнопки BASS.
- *5 Если вы переключите систему 2WAY/3WAY (стр. 27) в режим 3WAY, вы не сможете настраивать этот параметр.
- *6 Не отображается, если параметр BASS ENGIN имеет значение OFF.
- *7 В шаге 3 после выбора диапазона (от BAND1 до BAND9) в режиме регулировки 9BAND P-EQ. Поворачивайте поворотный регулятор, чтобы выбрать нужный элемент, а затем нажмите кнопку  для перехода к шагу 4.

*8 Указанный параметр также относится к режиму BASS ENGINE SQ при установке громкости звука через приложение TuneIt на смартфоне. См. в разделе “Настройка звука с помощью смартфона” на стр. 31.

*9 Эти функции не работают, если для режима сабвуфера выбрано значение OFF.

4 Повернув поворотный регулятор, измените настройки параметра и нажмите  /ENTER.
(например, выберите SUBWOOFER ON или SUBWOOFER OFF)

5 Нажмите и удерживайте кнопку  /SETUP не менее 2 секунд, чтобы вернуться в обычный режим.

Примечания

- Настройка не может выполняться во время вызова.
- Чтобы вернуться в предыдущий режим настройки звука, нажмите .
- Если за 60 секунд не была выполнена ни одна операция, режим настройки звука отменяется.
- Чтобы сразу вернуться в режим настройки звука, нажмите кнопку **BASS**, если для параметра BASS ENGIN установлено значение OFF. См. в разделе “Включение/выключение функции BASS ENGINE SQ (ON/OFF)” на стр. 21.

Предварительные настройки эквалайзера

В устройстве предусмотрено 10 предварительных настроек эквалайзера, отражающих различные характеристики исходного музыкального произведения. Настройки USER создаются в режиме 9BAND P-EQ.

USER ↔ FLAT (начальная настройка) ↔ POPS ↔ ROCK ↔ NEWS
↔ JAZZ ↔ ELEC DANCE ↔ HIP HOP ↔ EASY LIS ↔ COUNTRY ↔
CLASSICAL

Примечание

- 9-полосный параметрический эквалайзер используется для настройки параметров EQ PRESETS.

Включение/выключение функции BASS ENGINE SQ (ON/OFF)

Данная функция обеспечивает быстрый доступ к параметру BASS ENGINE SQ.

Выбор параметра ON блокирует доступ к настройкам EQ PRESETS, 9BAND P-EQ и пр.

■ Элемент настройки: BASS ENGIN

Значения:

OFF (начальная настройка) / ON

OFF (режим MANUAL SET):

настройка каждого аудиоэффекта по отдельности.

ON (режим BASS ENGINE SQ):

настройка BASS ENGINE SQ при помощи кнопки быстрого вызова.

Примечание

- Можно также напрямую настраивать режим низких частот ON/OFF, нажав и удерживая кнопку **BASS**. См. в разделе “Включение режима BASS ENGINE SQ” на стр. 24.

Отображение значения параметра BASS ENGINE SQ

Если для BASS ENGIN задать значение ON, можно отобразить текущий тип параметра BASS ENGINE SQ.

■ Элемент настройки: PARAMETER

Содержимое экрана:

отображается название выбранного параметра (INITIAL / TUNEIT A ~ TUNEIT E).

Настройка кривой параметрического эквалайзера (9BAND P-EQ)

Можно изменить параметры эквалайзера и создать кривую частотных характеристик с учетом собственных предпочтений.

1 После выбора BAND (BAND1 ~ BAND9) в режиме регулировки 9BAND P-EQ с помощью поворотный регулятор выберите нужный параметр настройки, а затем нажмите  /ENTER.

CENTER FRQ ↔ WIDTH (Q) ↔ LEVEL ↔ CENTER FRQ

2 Поворачивая поворотный регулятор, выберите нужное значение параметра, затем нажмите кнопку  /ENTER.

3 Чтобы вернуться к предыдущему шагу, нажмите кнопку .

Настройка частоты (CENTER FRQ)

Диапазоны настройки частот: от 20 Гц до 20 кГц

Band1:	20 Гц ~ 100 Гц (63 Гц)
Band2:	63 Гц ~ 315 Гц (125 Гц)
Band3:	125 Гц ~ 500 Гц (250 Гц)
Band4:	250 Гц ~ 1 кГц (500 Гц)
Band5:	500 Гц ~ 2 кГц (1 кГц)
Band6:	1 кГц ~ 4 кГц (2 кГц)
Band7:	2 кГц ~ 7,2 кГц (4 кГц)
Band8:	5,8 кГц ~ 12 кГц (8 кГц)
Band9:	9 кГц ~ 20 кГц (16 кГц)

Настройка диапазона частот (WIDTH (Q))

Значения:

3,0 (начальная настройка) / 4,0 / 5,0

Регулировка уровня

Значения:

от -7 до +7 (начальная настройка: ±0)

Примечания

- Уровни диапазонов BAND2 и BAND8 отвечают уровню низких частот и уровню высоких частот соответственно. Можно также настроить их уровень, нажав кнопку  /SETUP и выбрав уровень низких или высоких частот. См. в разделе “Настройка параметров уровня сабвуфера/низких частот/высоких частот/баланса (между левым и правым)/фейдера (между передними и задними)/настроек по умолчанию” на стр. 20.
- Нельзя задавать параметры, выходящие за пределы частот смежных диапазонов.
- При настройке параметра 9BAND P-EQ следует учитывать частотные характеристики подключенных динамиков.

- 9-полосный параметрический эквалайзер используется для настройки параметров EQ PRESETS.

Настройка уровня громкости источника

Уровень выходного сигнала для каждого источника можно настроить индивидуально. Например, если уровень громкости источника TUNER ниже уровня громкости источника CD, то можно настроить только его, не затрагивая другие источники.

■ **Элемент настройки:** SOURCE VOL

■ **Дополнительные элементы настройки:** TUNER / DISC / USB / IPOD / BT AUDIO / AUX

Значения:

-14 dB ~ +14 dB (начальная настройка: ±0)

Настройка разделительного фильтра (X-OVER)

Перед выполнением приведенных ниже операций см. дополнительную информацию в разделе см. в разделе “Информация о разделительном фильтре” на стр. 26.

■ **Элемент настройки:** X-OVER

1 Поворачивая поворотный регулятор, выберите канал, а затем нажмите кнопку  / ENTER.

■ **Система 2WAY**

FRONT (HPF) ↔ REAR (HPF) ↔ SUBW LPF ↔ FRONT (HPF)

■ **Система 3WAY**

LOW (LPF) ↔ MID LOW (HPF) ↔ MID HIGH (LPF) ↔ HIGH (HPF) ↔ LOW

2 Поворачивая поворотный регулятор, выберите нужный элемент, а затем нажмите кнопку  / ENTER.

Выбор частоты среза (ЧАСТОТА)

■ **Система 2WAY**

Значения:

20 / 25 / 31,5 / 40 / 50 / 63 / 80 (начальная настройка) / 100 / 125 / 160 / 200 (Гц)

■ **Система 3WAY**

Значения:

LOW/MID LOW*:

20 / 25 / 31,5 / 40 / 50 / 63 / 80 / 100 / 125 / 160 / 200 / 250 / 315 / 400 / 500 (начальная настройка) / 630 / 800 (Гц)

MID HIGH*:

20 / 25 / 31,5 / 40 / 50 / 63 / 80 / 100 / 125 / 160 / 200 / 250 / 315 / 400 / 500 / 630 / 800 / 1000 / 1200 / 1600 / 2000 / 2500 / 3200 / 4000 / 5000 (начальная настройка) / 6300 / 8000 / 10000 / 12500 / 16000 / 20000 (Гц)

HIGH:

1000 / 1200 / 1600 / 2000 / 2500 / 3200 / 4000 / 5000 (начальная настройка) / 6300 / 8000 / 10000 / 12500 / 16000 / 20000 (Гц)

* Результат настройки частоты среза MID LOW не предусматривает изменения выше уровня MID HIGH.

Настройка крутизны среза (SLOPE)

■ **Система 2WAY**

Значения:

FLAT / 6 / 12 / 18 / 24 (дБ/окт.)

■ **Система 3WAY**

Значения:

FLAT / 6 / 12 (дБ/окт.)

Примечание

- Начальная настройка для системы 2WAY – FLAT. Для системы 3WAY – 12.

Настройка уровня (LEVEL)

■ **Система 2WAY/система 3WAY**

Значения:

от -12 до 0 (дБ) (начальная настройка: 0)

3 Повторите шаги с 1 по 2 для настройки других каналов.

Примечание

- Результаты настройки уровней для MID LOW и MID HIGH в системе 3WAY связаны.

Включение/отключение сабвуфера

Если сабвуфер включен, можно выполнить регулировку уровня его выходного сигнала (см. в разделе “Настройка параметров уровня сабвуфера/низких частот/высоких частот/баланса (между левым и правым)/фейдера (между передними и задними)/настроек по умолчанию” на стр. 20).

■ **Элемент настройки:** SUBWOOFER

Значения:

ON (начальная настройка) / OFF

ON:

Сигнал сабвуфера выводится через разъемы сабвуфера RCA (см. в разделе “Соединения” на стр. 57).

OFF:

Сигнал сабвуфера не выводится через разъемы сабвуфера RCA (см. в разделе “Соединения” на стр. 57).

Настройка фазы НЧ-сигнала (Subwoofer)

Для фазы выходного сигнала сабвуфера предусмотрены значения SUBWOOFER NORMAL (0°) или SUBWOOFER REVERSE (180°). В зависимости от места установки сабвуфера при использовании одной из этих настроек звуковой сигнал может быть лучше, чем при использовании другой.

■ **Элемент настройки:** SUBW PHASE

Значения:

NORMAL (начальная настройка) / REVERSE

Настройка сабвуфера

Если режим сабвуфера включен, то для получения желаемого СНЧ-эффекта выберите настройку SYSTEM 1 или SYSTEM 2.

■ Элемент настройки: SUBW SYS

Значения:

SYSTEM 1 / SYSTEM 2 (начальная настройка)

SYSTEM 1:

Уровень сигнала сабвуфера меняется в соответствии с главной настройкой уровня громкости.

SYSTEM 2:

Регулировка уровня сигнала сабвуфера отличается от настройки основного уровня громкости. Например, даже при низких значениях уровня громкости можно слышать сигнал сабвуфера.

Установка единиц временной коррекции (LENGTH)

Можно изменить единицу временной поправки (сантиметры или дюймы).

■ Элемент настройки: LENGTH

Значения:

CM (начальная настройка) / INCH

CM:

Значения временных поправок указаны в сантиметрах.

INCH:

Значения временных поправок указаны в дюймах.

Настройка временной коррекции (TCR)

Перед выполнением приведенных ниже операций см. дополнительную информацию в разделе см. в разделе “О временной коррекции” на стр. 24.

1 После выбора TCR поверните поворотный регулятор, чтобы выбрать нужный динамик, а затем нажмите кнопку Q / ENTER.

FRONT-L ↔ FRONT-R ↔ REAR-L ↔ REAR-R ↔ SUBW-L ↔ SUBW-R ↔ FRONT-L

2 Поворачивая поворотный регулятор, настройте расстояние для выбранного динамика, а затем нажмите кнопку Q / ENTER.

от 0,0 до 336,6 см (шаг – 3,4 см)

от 0,0 до 132,7 дюйма (шаг – 1,3 дюйма)

Примечание

- При настройке общее расстояние для всех динамиков не должно превышать 510 см.

3 Повторите шаги 1 и 2 для настройки других динамиков.

После настройки этих значений звуковые сигналы всех динамиков будут достигать слушателя одновременно.

Внешнее устройство

Подключение к внешнему усилителю (POWER IC)

Если подключен внешний усилитель, то качество звука можно улучшить, отключив питание встроенного усилителя.

■ Элемент настройки: POWER IC

Значения:

ON (начальная настройка) / OFF

ON:

Динамики подключены к встроенному усилителю.

OFF:

Используйте этот режим, когда линейный выход данного устройства используется для подключения к внешнему усилителю. При использовании этой настройки внутренний усилитель главного блока отключается (OFF) и не влияет на динамики.

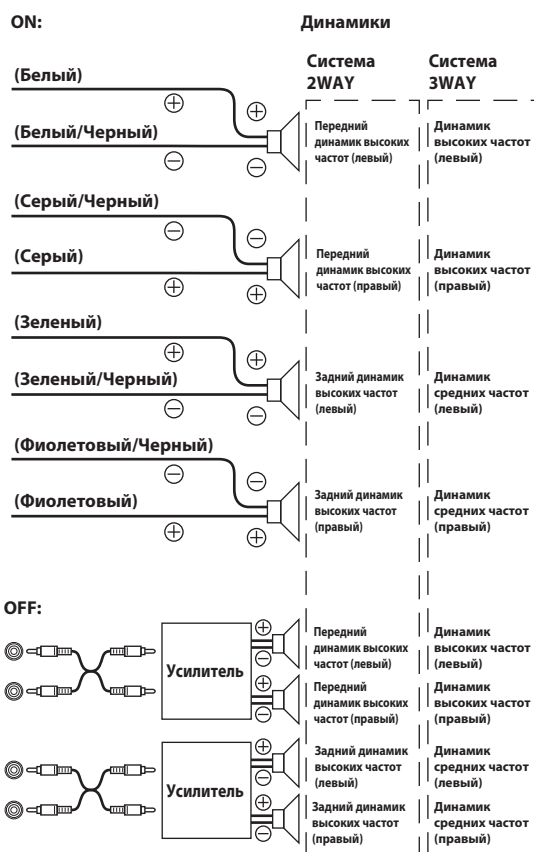

Примечания

- Дополнительную информацию о режиме системы 2WAY/3WAY см. в разделах “Переключение режима системы 2WAY/3WAY” и “Информация о режиме системы 2WAY/3WAY” на стр. 28.
- Звук от системы не поступает, если выходной сигнал отключен (OFF).

Настройка режима Media Xpander

Использование режима MX (Media Xpander) обеспечивает четкое звучание вокала или инструментов независимо от музыкального источника. Музыка с CD, iPod и т. д. можно четко воспроизводить в автомобилях даже в условиях сильного дорожного шума.

■ Элемент настройки: MX SETTING

1 Поворачивайте поворотный регулятор, чтобы выбрать источник для применения параметра Media Xpander, а затем нажмите кнопку **Q** /ENTER.

CD ↔ CPMР* ↔ USB ↔ IPOD ↔ BT AUDIO ↔ AUX ↔ CD

* Применять к файлам MP3/WMA/AAC на диске.

2 Поворачивая поворотный регулятор, выберите уровень параметра Media Xpander, а затем нажмите кнопку **Q** /ENTER.

OFF ↔ LEVEL 1 ↔ LEVEL 2 ↔ LEVEL 3

Примечание

- Режим MX не предусмотрен для радиодиапазонов FM, MW и LW.

Функция BASS ENGINE SQ

При использовании функции BASS ENGINE SQ, предусмотренной в данном устройстве, производится одновременная настройка нескольких параметров, определяющих звучание низких частот. Настройка уровня звучания низких частот производится автоматически для достижения оптимального звучания низких частот на различных уровнях громкости.

Включение режима BASS ENGINE SQ

Нажмите и удерживайте кнопку **BASS** не менее 2 секунд, чтобы переключить звуковой режим.

BASS ENGINE SQ ↔ MANUAL SET (начальная настройка)

BASS ENGINE SQ:

Обеспечивает автоматическую настройку всех соответствующих параметров низких частот одновременно.

MANUAL SET:

Позволяет вручную настраивать каждый аудиозффект по отдельности.

Примечания

- Эту процедуру можно также выполнить, выбрав BASS ENGIN в режиме настройки звука. См. в разделе "Включение/выключение функции BASS ENGINE SQ (ON/OFF)" на стр. 21.
- Чтобы сразу вернуться в режим настройки звука, нажмите кнопку **BASS**, если для параметра BASS ENGIN установлено значение OFF.
- Настроить данный параметр можно в приложении TuneIt на смартфоне. См. в разделе "Настройка звука с помощью смартфона" на стр. 31.
- Если вы переключите систему 2WAY/3WAY (стр. 27) в режим 3WAY, вы не сможете настраивать этот параметр.

Настройка BASS ENGINE SQ

Когда включен режим BASS ENGINE SQ, при настройке уровня низких частот автоматически выставляются все соответствующие аудиопараметры для достижения оптимального уровня звучания низких частот.

1 Нажмите кнопку **BASS**, чтобы открыть экран настройки BASS ENGINE SQ.

При этом подсветка устройства становится светло-янтарной.

2 Поворачивая поворотный регулятор выберите необходимый уровень (от 0 до +6).

Начальная настройка: +3.

Примечания

- Можно регулировать только в том случае, если для параметра DEFEAT установлено значение OFF.
- Регулируется только если для режима системы 2WAY/3WAY установлено значение 2WAY.
- Затрагиваются такие параметры низких частот: EQ PRESETS, 9BAND EQ, SUBWOOFER (когда настройка элемента выполняется в программе TuneIt), X-OVER, SUBW SYS и MX SETTING. Эти параметры задаются автоматически в режиме BASS ENGINE SQ и не могут настраиваться по отдельности.
- Значение параметра BASS ENGINE SQ увеличивается последовательно, от 0-го уровня до 6-го.
- Если в течение 5 секунд не было выполнено ни одной операции, устройство автоматически переключится в обычный режим.

Информация о настройке при подключении внешнего усилителя

Чтобы оптимизировать работу функции BASS ENGINE SQ, рекомендуется настроить усилитель, как указано ниже. После настройки можно просто регулировать уровень BASS ENGINE SQ в соответствии с музыкой.

- Установите для уровня усиления усилителя значение "MIN".
- Установите для переключателя режима разделительного фильтра значение "OFF".
- Установите для параметра BASS ENGINE SQ этого устройства значение "ON", а для уровня параметра BASS ENGINE SQ — значение "+3".
- Воспроизведите композицию в жанре, который вы часто слушаете, и отрегулируйте уровень усиления усилителя.

О временной коррекции

Расстояние между слушателем и динамиками в салоне автомобиля значительно меняется из-за нестандартного расположения динамиков. Из-за разницы в расстояниях между динамиками и слушателем происходит смещение звукового образа и частотных характеристик. Причиной этого является временная задержка прохождения звукового сигнала к правому и левому уху слушателя. Для коррекции этого сдвига данное устройство может задерживать передачу звукового сигнала к динамикам, расположенным ближе всего к слушателю. Это позволяет создать эффект удаленности динамиков. Таким образом, за счет оптимизации фаз создается эффект равноудаленности слушателя от левого и правого динамиков.

Настройка выполняется для каждого динамика с шагом 3,4 см.

Пример 1. Точка прослушивания: переднее левое сидение

Выберите для переднего левого динамика высокое значение временной коррекции, а для правого заднего – значение равное нулю и ниже.

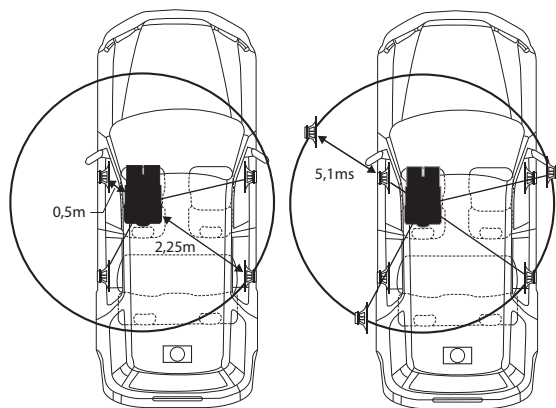

Звучание становится несбалансированным из-за неодинаковых расстояний между точкой прослушивания и различными динамиками.

Разница в расстояниях между передним левым и правым задним динамиками составляет 1,75 м.

Здесь мы вычислим значение временной коррекции для переднего левого динамика на вышеуказанной диаграмме.

Условия:

Самый дальний динамик – точка прослушивания: 2,25 м

Передний левый динамик – точка прослушивания: 0,5 м

Расчет: $L = 2,25 \text{ м} - 0,5 \text{ м} = 1,75 \text{ м}$

Временная коррекция = $1,75 \div 343^* \times 1000 = 5,1 \text{ (мс)}$

* Скорость звука: 343 м/с при 20 °С

Другими словами, применение временной коррекции 5,1 мс к переднему левому динамику создает эффект равноудаленности слушателя от всех, даже самых дальних, динамиков.

Временная коррекция позволяет скомпенсировать разницу во времени, в течении которого звуковой сигнал должен достичь точки прослушивания.

Для переднего левого динамика введена временная коррекция 5,1 мс, в результате чего его звуковые сигналы достигают точки прослушивания одновременно со звуковыми сигналами от других динамиков.

Пример 2. Точка прослушивания: все сиденья

Приведем временную коррекцию каждого динамика к одинаковому уровню.

1 Находясь в точке прослушивания (сиденье водителя и т. п.), измерьте расстояние (в метрах) между вашей головой и различными динамиками.

2 Рассчитайте разницу между значением коррекции на расстояние до самого дальнего динамика и других динамиков.

$L = (\text{расстояние до самого дальнего динамика}) - (\text{расстояние до других динамиков})$

Эти значения являются значениями временной коррекции для разных динамиков. Настройте эти значения таким

образом, чтобы звуковые сигналы других динамиков достигали точки прослушивания одновременно.

Таблица значений временных поправок

Число задержки	Разница во времени (мс)	Расстояние (см)	Расстояние (дюймы)
0	0,0	0,0	0,0
1	0,1	3,4	1,3
2	0,2	6,8	2,7
3	0,3	10,2	4,0
4	0,4	13,6	5,4
5	0,5	17,0	6,7
6	0,6	20,4	8,0
7	0,7	23,8	9,4
8	0,8	27,2	10,7
9	0,9	30,6	12,1
10	1,0	34,0	13,4
11	1,1	37,4	14,7
12	1,2	40,8	16,1
13	1,3	44,2	17,4
14	1,4	47,6	18,8
15	1,5	51,0	20,1
16	1,6	54,4	21,4
17	1,7	57,8	22,8
18	1,8	61,2	24,1
19	1,9	64,6	25,5
20	2,0	68,0	26,8
21	2,1	71,4	28,1
22	2,2	74,8	29,5
23	2,3	78,2	30,8
24	2,4	81,6	32,2
25	2,5	85,0	33,5
26	2,6	88,4	34,8
27	2,7	91,8	36,2
28	2,8	95,2	37,5
29	2,9	98,6	38,9
30	3,0	102,0	40,2
31	3,1	105,4	41,5
32	3,2	108,8	42,9
33	3,3	112,2	44,2
34	3,4	115,6	45,6
35	3,5	119,0	46,9
36	3,6	122,4	48,2
37	3,7	125,8	49,6
38	3,8	129,2	50,9
39	3,9	132,6	52,3
40	4,0	136,0	53,6
41	4,1	139,4	54,9
42	4,2	142,8	56,3
43	4,3	146,2	57,6
44	4,4	149,6	59,0
45	4,5	153,0	60,3
46	4,6	156,4	61,6

Число задержки	Разница во времени (мс)	Расстояние (см)	Расстояние (дюймы)
47	4,7	159,8	63,0
48	4,8	163,2	64,3
49	4,9	166,6	65,7
50	5,0	170,0	67,0
51	5,1	173,4	68,3
52	5,2	176,8	69,7
53	5,3	180,2	71,0
54	5,4	183,6	72,4
55	5,5	187,0	73,7
56	5,6	190,4	75,0
57	5,7	193,8	76,4
58	5,8	197,2	77,7
59	5,9	200,6	79,1
60	6,0	204,0	80,4
61	6,1	207,4	81,7
62	6,2	210,8	83,1
63	6,3	214,2	84,4
64	6,4	217,6	85,8
65	6,5	221,0	87,1
66	6,6	224,4	88,4
67	6,7	227,8	89,8
68	6,8	231,2	91,1
69	6,9	234,6	92,5
70	7,0	238,0	93,8
71	7,1	241,4	95,1
72	7,2	244,8	96,5
73	7,3	248,2	97,8
74	7,4	251,6	99,2
75	7,5	255,0	100,5
76	7,6	258,4	101,8
77	7,7	261,8	103,2
78	7,8	265,2	104,5
79	7,9	268,6	105,9
80	8,0	272,0	107,2
81	8,1	275,4	108,5
82	8,2	278,8	109,9
83	8,3	282,2	111,2
84	8,4	285,6	112,6
85	8,5	289,0	113,9
86	8,6	292,4	115,2
87	8,7	295,8	116,6
88	8,8	299,2	117,9
89	8,9	302,6	119,3
90	9,0	306,0	120,6
91	9,1	309,4	121,9
92	9,2	312,8	123,3
93	9,3	316,2	124,6
94	9,4	319,6	126,0
95	9,5	323,0	127,3
96	9,6	326,4	128,6

Число задержки	Разница во времени (мс)	Расстояние (см)	Расстояние (дюймы)
97	9,7	329,8	130,0
98	9,8	333,2	131,3
99	9,9	336,6	132,7

Информация о разделительном фильтре

Разделительный фильтр (X-OVER)

Это устройство оснащено активным электронным разделительным фильтром. Разделительный фильтр ограничивает частоты выходных сигналов. Каждый канал управляется независимо. Таким образом, на каждую пару каналов приходят собственные оптимизированные частоты.

Разделительный фильтр позволяет задействовать фильтр ФВЧ (фильтр верхних частот) или фильтр ФНЧ (фильтр низких частот), а также изменять крутизну среза (эта величина является показателем скорости ослабления высоких или низких частот).

Регулировку следует выполнять с учетом характеристик воспроизведения динамиков. Необходимость использования пассивного фильтра зависит от используемых динамиков. Если у вас возникли вопросы, обратитесь к авторизованному дилеру компании Alpine.

Режим 2WAY

	Частота среза (с шагом в 1/3 октавы)		Крутизна наклона		Уровень
	HPF	LPF	HPF	LPF	
Динамик нижних частот	----	20–200 Гц	----	FLAT, 6, 12, 18, 24 дБ/окт.	от 0 до -12 дБ
Задний динамик высоких частот	20–200 Гц	----	FLAT, 6, 12, 18, 24 дБ/окт.	----	от 0 до -12 дБ
Передний динамик высоких частот	20–200 Гц	----	FLAT, 6, 12, 18, 24 дБ/окт.	----	от 0 до -12 дБ



(Отличаются от фактических показаний)

Режим 3WAY

	Частота среза (с шагом в 1/3 октавы)		Крутизна наклона		Уровень
	HPF	LPF	HPF	LPF	
Динамик нижних частот	----	20–800 Гц	----	FLAT, 6, 12 дБ/окт.	от 0 до -12 дБ
Динамик средних частот	20–800 Гц	20 Гц–20 кГц	FLAT, 6, 12 дБ/окт.	FLAT, 6, 12 дБ/окт.	от 0 до -12 дБ
Динамик высоких частот	1–20 кГц*	----	FLAT, 6, 12 дБ/окт.	----	от 0 до -12 дБ

* Учитывая частотные характеристики динамика, будьте осторожны при выборе значения FLAT в режиме 3WAY для наклона кривой частотных характеристик, так как это может привести к неисправности динамика (стр. 27).

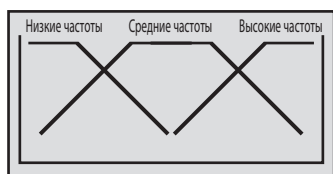

(Отличаются от фактических показаний)

Регулировка уровня

(от 0 до -12 дБ) Частотный диапазон выходного сигнала

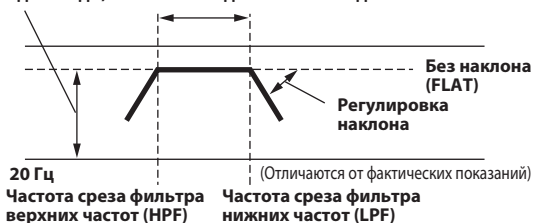

(Отличаются от фактических показаний)

Примечания

- ФВЧ (фильтр верхних частот): снижает уровень низких частот и пропускает более высокие частоты.
- ФНЧ (фильтр низких частот): снижает уровень высоких частот и пропускает более низкие частоты.
- Наклон кривой: изменение уровня (в дБ) для частоты одной октавы.
- Чем выше значение наклона, тем больше наклон.
- Отрегулируйте наклон до уровня FLAT для пропускания высоких или низких частот.
- Не используйте динамик высоких частот без фильтра высоких частот или настроенного на низкую частоту, так как это может привести к неисправности динамика под воздействием низких частот.
- Нельзя регулировать частоту разделительного фильтра, если она выше частоты фильтра высоких частот или ниже частоты фильтра низких частот.

- Настройка должна выполняться с учетом частоты разделительного фильтра, рекомендованной для подключенных динамиков. Определите рекомендованную переходную частоту для динамиков. Настройка на диапазон частот, выходящий за пределы рекомендованного, может привести к неисправности динамиков.

Рекомендованные значения переходных частот для динамиков Alpine приведены в соответствующем руководстве пользователя.

Компания Alpine снимает с себя ответственность за повреждение или неисправность динамиков в результате их эксплуатации на нерекондованной переходной частоте.

Переключение режима системы 2WAY/3WAY

- 1 Нажмите одновременно кнопки и .

Примечание

- Звук устройства будет отключен.

- 2 Поворачивая поворотный регулятор выберите нужный режим системы, а затем нажмите кнопку .

Примечание

- Когда режим системы изменится, отобразятся параметры настройки X-OVER. Следуйте инструкциям "Настройка разделительного фильтра (X-OVER)" на стр. 22, чтобы выполнить настройку.

- 3 После настройки поворачивая поворотный регулятор выберите DONE, а затем нажмите кнопку /ENTER. Отобразится "TURN ACC OFF AND ON".

- 4 Переведите ключ зажигания в положение ACC OFF.

С учетом частотных характеристик динамика будьте осторожны при переключении системы 2WAY/3WAY, это может привести к повреждению динамика.

- 5 Переведите ключ зажигания из положения ACC OFF в положение ON. Изменения сохранены.

Примечания

- Если вы пропустите 4-й и 5-й шаги, результаты настройки не будут сохранены, а устройство продолжит работать в прежнем режиме.
- Во время воспроизведения музыки после отключения зажигания автомобиля (режим STAY ON) вы не сможете настраивать режим 2WAY/3WAY (см. в разделе "Настройка режима отложенного выключения" на стр. 33).

X-OVER для системы 2WAY (частота диапазона разделена между максимальными значениями для переднего и заднего динамика и низкими значениями для сабвуфера).

2WAY режим

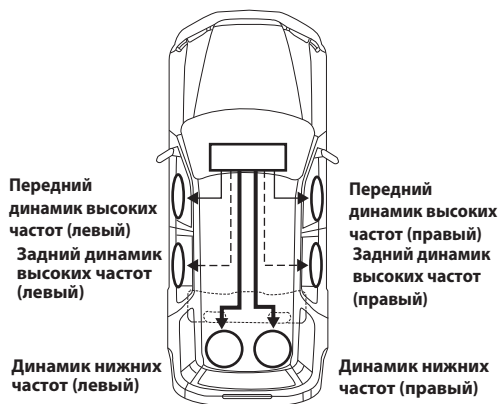

X-OVER для системы 3WAY, где диапазон частот разделен на высокие (передние динамики), средние (передние динамики) и нижние частоты (сабвуфер).

3WAY режим

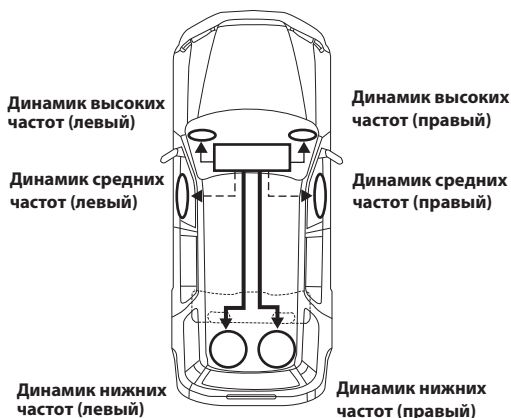

Выход этого устройства:

- Передний выход
- - - - - Задний выход
- Выход сабвуфера (SUB-W)

- Используйте кабель выхода сабвуфера (Sub-W) для подключения устройства к динамику низких частот.
- Нельзя регулировать фейдер, если для системы установлено значение 3WAY.

Другие функции

CDE-W296BT

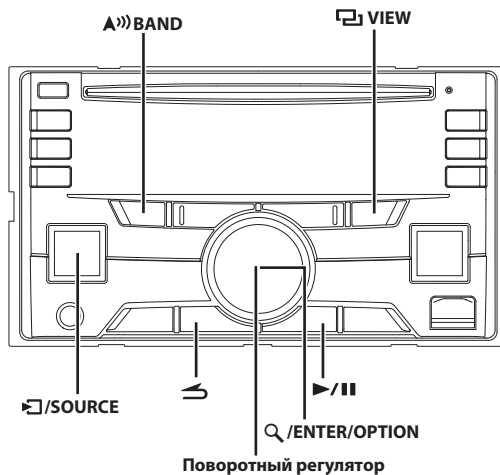

CDE-195BT

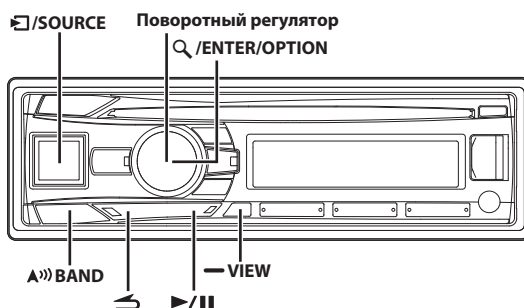

Отображение текста

Текстовая информация, такая как название диска или фрагмента, отображается в случае проигрывания компакт-диска, поддерживающего текстовую информацию. Кроме того, при воспроизведении файлов MP3/WMA/AAC на экран можно выводить имя папки, имя файла, содержимое тега и т.д.

Нажмите кнопку **VIEW**.

Содержимое экрана меняется при каждом нажатии данной кнопки.

Примечание

- Если для режима TEXTSCROLL установлено значение MANUAL, нажмите и удерживайте нажатой кнопку **VIEW** не менее 2 секунд — текущий текст прокрутится один раз (исключая режим радио).

Содержимое экрана в режиме радиоприема:

- Если есть PS (Сервисное название программы)
 - ДИАПАЗОН/PS (Сервисное название программы) →
 - ИСПОЛНИТЕЛЬ/ПЕСНЯ →
 - PTY (Тип программы)/PS (Сервисное название программы) →
 - РАДИОТЕКСТ → ДИАПАЗОН/ЧАСЫ →
 - ДИАПАЗОН/PS (Сервисное название программы)

Если нет PS (сервисного названия программы)
 ДИАПАЗОН/ЧАСТОТА → ИСПОЛНИТЕЛЬ/ПЕСНЯ →
 РТУ (Тип программы)/ЧАСТОТА → РАДИОТЕКСТ →
 ДИАПАЗОН/ЧАСЫ → ДИАПАЗОН/ЧАСТОТА

Содержимое экрана в режиме воспроизведения компакт-дисков:

НОМЕР ДОРОЖКИ/ПРОШЕДШЕЕ ВРЕМЯ →
 НАЗВАНИЕ ДИСКА^{*1}/НАЗВАНИЕ ПЕСНИ^{*1} →
 НОМЕР ДОРОЖКИ/ЧАСЫ →
 НОМЕР ДОРОЖКИ/ПРОШЕДШЕЕ ВРЕМЯ

Экран в режиме MP3/WMA/AAC:

НОМЕР ПАПКИ/НОМЕР ФАЙЛА/ПРОШЕДШЕЕ ВРЕМЯ →
 ИМЯ ПАПКИ^{*2}/ИМЯ ФАЙЛА^{*2} →
 ИМЯ ИСПОЛНИТЕЛЯ^{*3}/НАЗВАНИЕ ПЕСНИ^{*3} →
 НАЗВАНИЕ АЛЬБОМА^{*3}/НАЗВАНИЕ ПЕСНИ^{*3} →
 НОМЕР ПАПКИ/НОМЕР ФАЙЛА/ЧАСЫ →
 НОМЕР ПАПКИ/НОМЕР ФАЙЛА/ПРОШЕДШЕЕ ВРЕМЯ

Дисплей в режиме Bluetooth Audio:

BT AUDIO/ПРОШЕДШЕЕ ВРЕМЯ^{*4} →
 ИМЯ ИСПОЛНИТЕЛЯ^{*3}/НАЗВАНИЕ ПЕСНИ^{*3} →
 НАЗВАНИЕ АЛЬБОМА^{*3}/НАЗВАНИЕ ПЕСНИ^{*3} →
 BT AUDIO/ЧАСЫ → BT AUDIO/ПРОШЕДШЕЕ ВРЕМЯ

- *1 Отображается при воспроизведении компакт-диска, поддерживающего текстовую информацию. Если отсутствует текстовая информация (название диска или композиции), отображается "DISC TEXT"/"TRACK TEXT".
- *2 Отображается во время воспроизведения файлов MP3/WMA с информацией о папке/файле. Если информация о папке/файле отсутствует, отображается "FOLDER"/"FILE".
- *3 ID3-тег/WMA-тег
 Если в файле MP3/WMA/AAC содержится ID3-тег/WMA-тег с информацией, то эта информация выводится на экран (например, название композиции, имя исполнителя или название альбома). Все остальные данные тега игнорируются.
 Если тег не содержит информацию, на экране отображается "ARTIST"/"ALBUM"/"SONG".
- *4 В зависимости от подключенного смартфон оставшееся время может не отображаться.

О текстовом "режиме"

При воспроизведении компакт-дисков с поддержкой текстовой информации отображается название диска или фрагмента. Такая текстовая информация помечается атрибутом "режиме".

Примечания

- Некоторые символы могут отображаться неправильно в зависимости от типа.
- Если на данном устройстве не удастся воспроизвести нужную текстовую информацию, отображается сообщение "NO SUPPORT".
- В зависимости от содержимого текстовая информация или теги могут отображаться неправильно.

Использование входного разъема AUX

Подключите переносной аудиоплеер и т. д., просто подсоединив его ко входу на передней панели. Требуется дополнительный переходный кабель (стандартный кабель с разъемом RCA и мини-разъемом 3,5ø или кабель с двумя мини-разъемами 3,5ø).

Нажмите кнопку  /SOURCE и выберите режим AUXILIARY, чтобы прослушать переносное устройство.

■ CDE-W296BT

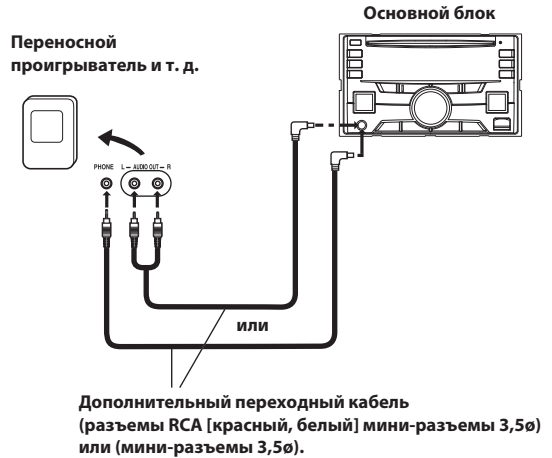

■ CDE-195BT

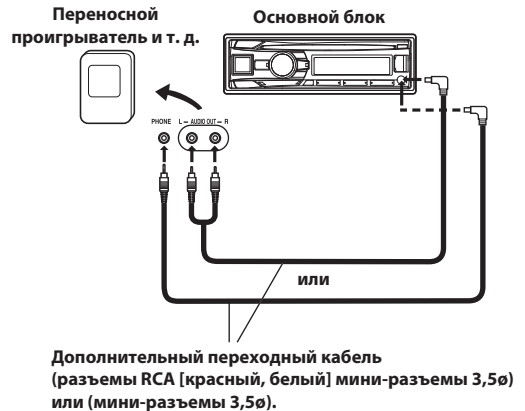

Примечание

- Эта функция доступна, только если для параметра AUX SETUP установлено значение ON. Более подробную информацию см. в разделе "Настройка режима AUX SETUP" на стр. 33.

Настройка меню параметров

Можно быстро отрегулировать параметры, соответствующие текущему SOURCE, с помощью меню параметров.

- 1 Нажмите и удерживайте кнопку  /ENTER/OPTION в течение не менее 2 секунд, чтобы открыть меню параметров текущего источника.

Примечание

- Меню параметров различается в зависимости от источника.

2 Поворачивая поворотный регулятор, выберите нужный параметр настройки, а затем нажмите кнопку **Q/ENTER**.

3 Поворачивая поворотный регулятор, измените значение параметра, а затем нажмите **Q/ENTER**.

После настройки автоматически снова отобразится текущий источник.

Если для параметра MENU LANG установлено значение ENGLISH, отобразятся следующие параметры настройки. Для получения дополнительной информации см. в разделе “Настройка языка меню” на стр. 33.

■ Элемент настройки:

Режим TUNER:

PTY SELECT*1 ↔ TUNER SET*2 ↔ SOURCE VOL*3 ↔ PTY SELECT

Режим DISC:

CD SET*4 ↔ SOURCE VOL*3 ↔ MX SETTING*5 ↔ CD SET

Режим USB:

SOURCE VOL*3 ↔ MX SETTING*5 ↔ SOURCE VOL

Режим iPod:

APP DIRECT*6 ↔ IPOD SET*7 ↔ SOURCE VOL*3 ↔ MX SETTING*5
↔ APP DIRECT

Режим AUX:

AUX SET*8 ↔ SOURCE VOL*3 ↔ MX SETTING*5 ↔ AUX SET

Режим BT AUDIO:

BT SET*9 ↔ SOURCE VOL*3 ↔ MX SETTING*5 ↔ BT SET

Режим телефона (режим запрета звонков):

PHONE SET*10 ↔ SOURCE VOL*11 ↔ PHONE SET

Режим телефона (режим звонков):

MIC GAIN*12 ↔ CALL SOUND*12 ↔ SPK SWITCH*13 ↔
VOICE MUTE*14 ↔ CALL WAIT*15 ↔ END CALL*16 ↔
SOURCE VOL*11 ↔ MIC GAIN

*1 См. в разделе “PTY Настройка (Тип программы)” на стр. 15.

*2 Параметры настройки совпадают с параметрами TUNER в режиме SETUP. Более подробную информацию см. в разделе “Меню SETUP” на стр. 32.

*3 Можно подчеркнуть или ослабить уровень громкости для текущего источника, чтобы создать собственную настройку тонального баланса. Значения параметров в режиме параметров и в режиме SETUP связаны. См. в разделе “Настройка уровня громкости источника” на стр. 22.

*4 В этом режиме можно выбрать PLAY MODE. Более подробную информацию см. в разделе “Воспроизведение данных MP3/WMA/AAC (PLAY MODE)” на стр. 33.

*5 См. в разделе “Настройка режима Media Xpander” на стр. 24.

*6 См. в разделе “Настройка управления iPod” на стр. 46.

*7 Параметры настройки совпадают с параметрами iPod в режиме SETUP. Более подробную информацию см. в разделе “Настройка режима поиска iPod/iPhone” на стр. 35.

*8 В этом режиме можно выбрать AUX NAME. Более подробную информацию см. в разделе “Настройка режима AUX NAME” на стр. 33.

*9 В этом режиме можно выбрать FW VERSION. С помощью этого параметра можно просмотреть версию текущего микропрограммного обеспечения Bluetooth.

*10 В данном режиме можно выбрать параметры CALL SOUND, CALLER ID, PB UPDATE, PB ORDER, SPEAKER SL и FW VERSION. Дополнительное сведения о данных настройках см. в разделе см. в разделе “НАСТРОЙКА Bluetooth” на стр. 38.

*11 С помощью этой настройки можно также отрегулировать уровень функции телефона Hands free, звука звонка и усиления микрофона. Значения параметров в режиме параметров и в режиме SETUP связаны. См. в разделе “Настройка уровня громкости (SOURCE VOL)” на стр. 39.

*12 См. в разделе “Настройка качества звука Bluetooth” на стр. 39.

*13 С помощью этой функции во время вызова звук звонка можно переключать между устройством и смартфоном. Эту операцию можно также выполнить, нажав **▲)BAND**. См. в разделе “Операция переключения вызовов” на стр. 43.

*14 Во время вызова, если включена функция отключения звука голоса, входящий сигнал микрофона будет отключен и будет мигать “VOICE MUTE”. Эту операцию можно также выполнить, нажав **▶/||**. См. в разделе “Быстрое отключение звука микрофона (функция отключения звука голоса)” на стр. 43.

*15 В случае ожидания вызова выберите этот параметр для отображения имени или номера ожидающего абонента. Нажмите **VIEW**, чтобы переключить информацию между текущим вызовом и абонентом на удержании.

*16 Выберите этот параметр, чтобы завершить вызов.

Примечания

- Чтобы вернуться к предыдущему режиму, нажмите кнопку **◀**.
- Если за 60 секунд не было выполнено ни одной операции, устройство автоматически переключается в обычный режим.

Использование приложения TuneIt

Параметры звука этого устройства можно запрограммировать с помощью подключенного смартфона. Кроме того, определенные параметры для некоторых транспортных средств можно загрузить из базы данных Alpine TuneIt, хранящейся в облаке. Используя приложение TuneIt App, также можно отправлять свои параметры другим пользователям и участвовать в рейтингах.

Кроме того, с помощью этого устройства можно обмениваться информацией со службой социальной сети Alpine (SNS), доступ к которой можно получить через подключенный смартфон.

Установленное приложение TuneIt App необходимо запустить на смартфоне перед подключением к главному блоку.

Приложение TuneIt можно загрузить из магазина Apple App Store; пользователи Android могут загрузить его из Google Play. Для получения дополнительной информации обратитесь к дилеру Alpine.

Перед выполнением указанных действий установите для параметра ALPINE APP значение USB или BT в зависимости от подключенного смартфона. Более подробную информацию см. в разделе “Настройка режима связи со смартфоном (ALPINE APP)” на стр. 35.

Примечания

- Программа и связанные с ней технические характеристики и данные могут быть удалены или уничтожены без предварительного уведомления.
- Некоторые функции TuneIt могут быть недоступны, если смартфон находится вне зоны обслуживания или не получает сигнал.

Настройка звука с помощью смартфона

После выполнения перечисленных выше действий загорается индикатор , после чего можно произвести настройку уровня громкости устройства при помощи смартфона.

- 1 Убедитесь, что устройство включено.
- 2 Откройте приложение Tunelt App на смартфоне. Настройте параметры звука устройства в соответствии с параметрами звука смартфона. Во время настройки звука может мигать индикатор .

Примечания

- Уровень громкости не может быть настроен при помощи смартфона.
- Нельзя одновременно выполнить настройку на смартфоне и на устройстве. Если функция звука устройства настроена на смартфоне, настройки функции звука в модели CDE-W296BT/CDE-195BT будут отображаться как "APPCONNECT".
- В некоторых случаях, например, если устройство выключено или находится в режиме вызова, невозможно выполнить настройку звука с помощью смартфона.
- Эта функция может не работать в зависимости от подключенного смартфона.
- При использовании данной функции неукоснительно соблюдайте местное законодательство о дорожном движении.



Функция уведомления от Facebook

Примечание

- В зависимости от типа сопряженного смартфона приведенные ниже функции могут быть недоступны даже после обновления версии Tunelt.

Получение уведомления

Когда смартфон, подключенный к этому устройству, получает уведомление с Facebook, подсветка и индикатор  мигают (в зависимости от настроек приложения Tunelt в телефоне). В это же время на экране отображается имя пользователя (не более 20 символов). Воспроизведение уведомления с помощью функции TTS (речевого воспроизведения) происходит следующим образом.

- 1 Получив уведомление от Facebook, нажмите кнопку  /SOURCE.
- 2 Поворачивая поворотный регулятор, выберите нужный режим, а затем нажмите кнопку  /ENTER.

LIKE*1 ↔ REPLAY ↔ NEXT ↔ PREVIOUS ↔ TTS VOLUME*2

*1 Не отображается, если получено уведомление типа "Сообщение".

*2 Также эту функцию можно настроить в разделе SETUP. Более подробную информацию см. в разделе "Настройка уровня громкости TTS (речевого воспроизведения текстов)" на стр. 36.



- LIKE:** Смартфон отправляет комментарий "Нравится" на Facebook, а полученные в это время сообщения на "стене" или комментарии воспроизводятся с помощью TTS (речевого воспроизведения текстов).
- REPLAY:** Повторное воспроизведение уведомления с помощью TTS (речевого воспроизведения текстов).
- NEXT:** Выбор следующего уведомления.
- PREVIOUS:** Выбор предыдущего уведомления.
- TTS VOLUME:** Регулировка уровня громкости TTS (речевого воспроизведения текстов).

Примечания

- Чтобы вернуться к предыдущему режиму, нажмите кнопку .
- Сигнал о получении уведомления подается в течение 30 секунд. Если за 30 секунд не была выполнена ни одна операция, устройство переключается в обычный режим.
- В некоторых случаях (например, когда устройство выключено, находится в режиме вызова и т. п.) оно не подает сигнал об уведомлении со смартфона.
- В режиме 3WAY звук TTS выводится через все динамики автомобиля. В режиме 2WAY звук TTS выводится только через передний левый/правый динамик.

Отображение списка уведомлений

С помощью данного устройства можно просматривать уведомления от Facebook, полученные на подключенный смартфон.

- 1 Нажмите и удерживайте кнопку  /SOURCE не менее 2 секунд. Уведомление о получении сообщения отображается в зависимости от времени его публикации.
- 2 Поворачивая поворотный регулятор, выберите нужное уведомление, а затем нажмите кнопку  /ENTER.
- 3 Затем перейдите к шагу 2 раздела "Получение уведомления".

Примечания

- Если уведомлений нет, отображается сообщение "NO NOTIF".
- Количество отображаемых элементов в списке уведомлений зависит от подключенного смартфона.
- Если за 60 секунд не было выполнено ни одной операции, устройство автоматически переключается в обычный режим.

Меню SETUP

■ CDE-W296BT

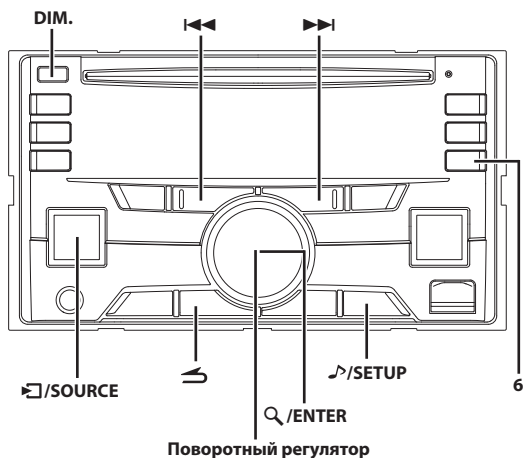

■ CDE-195BT

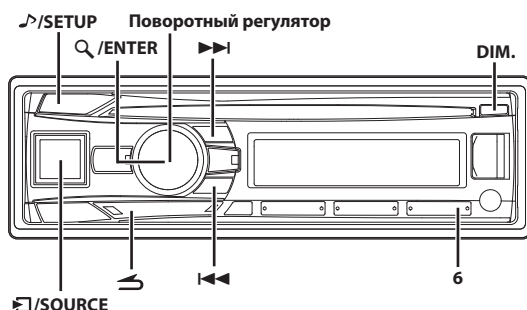

Настройка

Устройство можно гибко настроить под свои предпочтения для более удобного использования. В меню SETUP можно изменить настройки GENERAL, DISPLAY и т. д.

Выполните действия 1-5, чтобы выбрать один из режимов SETUP и изменить его. Более подробные сведения о выбранном элементе меню SETUP см. ниже в соответствующем разделе.

1 Нажмите и удерживайте кнопку \curvearrowright /SETUP не менее 2 секунд, чтобы включить режим SETUP.

2 Повернув поворотный регулятор, выберите нужный пункт и нажмите \mathcal{Q} /ENTER.

AUDIO*¹ ↔ GENERAL ↔ DISPLAY ↔ TUNER ↔ IPOD ↔ APP ↔ BLUETOOTH*² ↔ AUDIO

(например, выберите GENERAL)

GENERAL:

CLOCK MODE ↔ AUTO CLOCK ↔ CLOCK ADJ*³ ↔ PWR CLOCK
↔ MENU LANG ↔ AUX SETUP ↔ AUX NAME*⁴ ↔ PLAY MODE
↔ STAY ON ↔ DEMO MODE ↔ STEERING ↔ CLOCK MODE

DISPLAY:

ILLUMINATI ↔ DIMMER ↔ TEXTSCROLL ↔ SCROLLTYPE ↔ ILLUMINATI

TUNER:

AF*⁵ ↔ REGIONAL*⁶ ↔ PI SEEK*⁷ ↔ FM SET ↔ AF

IPOD:

IPOD LIST

APP:

ALPINE APP ↔ TTS VOLUME ↔ ALPINE APP

*1 См. в разделе "Настройка звука" на стр. 20.

*2 См. в разделе "НАСТРОЙКА Bluetooth" на стр. 38.

*3 См. в разделе "Установка времени" на стр. 12.

*4 Отображается, если включен режим AUX SETUP (установлено значение ON).

*5 См. в разделе "Установка значения ON/OFF для режима AF (альтернативные частоты)" на стр. 14.

*6 См. в разделе "Прием региональных (местных) RDS-станций" на стр. 15.

*7 См. в разделе "Режим PI SEEK" на стр. 15.

3 Выберите элемент поворотный регулятор, а затем нажмите кнопку \mathcal{Q} /ENTER.

(например, выберите AUX SETUP)

4 Повернув поворотный регулятор, измените настройки параметра и нажмите \mathcal{Q} /ENTER.

(например, выберите ON или OFF)

5 Нажмите и удерживайте кнопку \curvearrowright /SETUP не менее 2 секунд, чтобы вернуться в обычный режим.

Примечания

- Чтобы вернуться к предыдущему режиму, нажмите кнопку \ll .
- Если за 60 секунд не было выполнено ни одной операции, устройство автоматически переключается в обычный режим.

Общие настройки

Чтобы изменить общие настройки, выберите пункт GENERAL в меню настройки в шаге 2.

Настройка отображения времени (CLOCK MODE)

Можно выбрать 12-часовой или 24-часовой формат отображения времени по своему предпочтению.

■ **Элемент настройки:** CLOCK MODE

Значения:

24H (начальная настройка) / 12H

Автоматическая настройка времени

Если выбрано значение ON, часы настраиваются автоматически с помощью временных данных, полученных по рассылке RDS.

■ **Элемент настройки:** AUTO CLOCK

Значения:

OFF / ON (начальная настройка)

OFF:

Ручная настройка.

ON:

Автоматическая настройка часов в соответствии с временными данными.

Включение и выключение отображения часов

■ Элемент настройки: PWR CLOCK

Значения:

OFF / ON (начальная настройка)

OFF:

Часы не отображаются при выключенном питании.

ON:

Часы отображаются при выключенном питании.

Примечание

- В данном руководстве пользователя описан только экран меню настройки, для которого установлен язык ENGLISH.

Настройка языка меню

Установите отображаемый на экране устройства язык. Можно выбрать один из шести шрифтов.

■ Элемент настройки: MENU LANG

Значения:

ENGLISH (начальная настройка) / RUSSIAN / GERMAN / FRENCH / SPANISH / ITALIAN / DUTCH

Примечание

- В данном руководстве пользователя описан только экран меню настройки, для которого установлен язык ENGLISH.

Настройка режима AUX SETUP

Звуковой сигнал внешнего устройства (например, переносного аудиоплеера) можно подать на разъем интерфейса AUX данного устройства.

■ Элемент настройки: AUX SETUP

Значения:

OFF / ON (начальная настройка)

OFF:

Если установлено значение OFF, то источник AUX выбрать не удастся.

ON:

Установите ON (вкл.), если подключено переносное устройство. Если нажать кнопку  /SOURCE и выбрать AUX, звуковой сигнал от переносного проигрывателя будет подаваться на вход данного устройства.

Настройка режима AUX NAME

Можно изменить отображение AUX NAME в режиме SETUP.

■ Элемент настройки: AUX NAME

Значения:

AUXILIARY (начальная настройка) / TV / DVD / PORTABLE / GAME

Воспроизведение данных MP3/WMA/AAC (PLAY MODE)

Данное устройство способно воспроизводить данные звукового компакт-диска и данные MP3/WMA/AAC (записанные в формате Enhanced CD (CD Extra)). Однако в некоторых случаях при воспроизведении компакт-дисков расширенного формата возможны трудности. В этом случае можно выбрать воспроизведение только данных звукового компакт-диска (CD-данные). Если диск содержит данные CD- и MP3/WMA/AAC, то воспроизведение начинается с CD-данных.

■ Элемент настройки: PLAY MODE

Значения:

CD-DA / CDDA/MP3 (начальная настройка)

CD-DA:

Могут воспроизводиться CD-данные из сеанса 1.

CDDA/MP3:

Могут воспроизводиться CD-данные, файлы MP3/WMA/AAC в смешанном режиме и диски с несколькими сеансами записи.

Примечание

- Выполните данную настройку, прежде чем вставлять диск. Если диск уже вставлен, извлеките его.

Настройка режима отложенного выключения

Момент выключения устройства (OFF) после отключения зажигания автомобиля (ACC OFF) может быть отложен. При выборе режима, отличного от OFF, воспроизведение музыки будет приостановлено сразу после выключения зажигания (ACC OFF). При этом один раз отображается запрос "PRESS PRESET 6 TO STAY ON". Удерживайте нажатой кнопку **6** 15 секунд, чтобы продолжить прослушивание музыки на протяжении выбранного времени. Если кнопка **6** не нажата, устройство отключится через 15 секунд. В течение указанного времени возможно только принимать звонки, используя смартфон, с которым установлено соединение.

■ Элемент настройки: STAY ON

Значения:

OFF (начальная настройка) / 5 MIN / 15 MIN / 30 MIN

Примечания

- Обратите внимание, что в этот период времени может полностью разрядиться аккумулятор, если уровень его заряда низок.
- Результат настройки STAY ON будет отменен, если переключить режим системы 2WAY/3WAY.

Режим Демо

Данное устройство входит в демонстрационный режим для отображения различных функций.

■ Элемент настройки: DEMO MODE

Значения:

ON (начальная настройка) / OFF / QUITE OFF

ON:

Если в течение 30 секунд не выполнена ни одна операция, устройство запускает демонстрацию.

OFF (режим ожидания):

Демонстрационный режим находится в режиме ожидания. Обратите внимание, что в случае отсоединения устройства от аккумулятора автомобиля при последующем его подключении для демонстрационного режима будет автоматически установлено значение ON.

QUITE OFF (полное выключение):

Полное выключение демонстрационного режима.

Настройка адаптивного интерфейса дистанционного рулевого управления

Это устройство оснащено адаптивным интерфейсом дистанционного рулевого управления. Эта функция осуществляет управление с помощью сигнала дистанционного рулевого управления, передаваемого на устройство.

Чтобы использовать функцию дистанционного рулевого управления, нажмите кнопки, показанные ниже, после активации этой функции (ON) и нажатия **Q/ENTER**.

За дополнительной информацией обращайтесь к своему дилеру Alpine.

■ Элемент настройки: STEERING

Значения:

OFF (начальная настройка) / ON

1 Выберите назначенную функцию, поворачивая регулятор.

(например, выберите SOURCE)

POWER ↔ SOURCE ↔ BAND ↔ VOL UP ↔ VOL DOWN ↔ PAUSE ↔ MUTE ↔ BWD ↔ FWD ↔ P UP ↔ P DOWN ↔ OFF HOOK ↔ ON HOOK

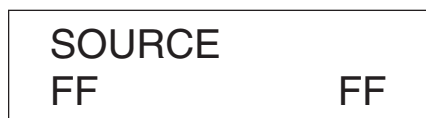

2 Удерживаете кнопку дистанционного рулевого управления, пока измененное значение сигнала не отобразится в левой части экрана.

(напр., нажмите кнопку SOURCE на пульте дистанционного рулевого управления).

Измененное значение сигнала дистанционного рулевого управления отобразится в левой части экрана.

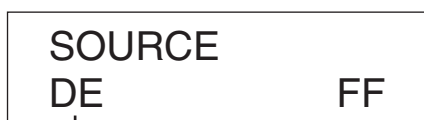

Измененное значение сигнала с пульта дистанционного рулевого управления

3 Нажмите кнопку **Q/ENTER**, чтобы выполнить операцию с новым значением параметра.

В правой части экрана отобразится зафиксированное измененное значение сигнала дистанционного рулевого управления. Таким образом, эта функция устройства будет назначена кнопке дистанционного рулевого управления.



Зафиксированное измененное значение сигнала дистанционного рулевого управления

4 Повторите шаги 1–3 для всех кнопок.

По завершении настройки нажмите кнопку **↵** для возврата в предыдущий режим.

Настройка отображения

Параметр DISPLAY выбран в главном меню настройки в шаге 2.

Изменение цвета подсветки

Можно изменить цвет подсветки следующих четырех кнопок.

■ Элемент настройки: ILLUMINATI

■ Дополнительные элементы настройки: KEY&DISP / KEY / DISP*

Значения:

OPTION / CUSTOMIZE

OPTION:

Для выбора доступны 30 оттенков.

CUSTOMIZE:

Если среди значений OPTION нет требуемого цвета, настройте собственный оттенок, следуя приведенным ниже инструкциям.

* Вы можете изменить цвет подсветки клавиш и отобразить их одновременно или в указанном порядке, выбрав KEY&DISP, KEY или DISP.

1 После входа в меню CUSTOMIZE поворачивая поворотный регулятор настройте необходимый цвет (задав баланс RED, GREEN, BLUE) и нажмите **Q/ENTER**.

2 Выбранное значение цвета начнет мигать. Используя все тот же поворотный регулятор, задайте значение (от 0 до 60).

R — красный, G — зеленый, B — синий.

3 Нажмите **Q/ENTER** или **↵** для завершения настройки цвета.

4 Повторите шаги с 1 по 3 для настройки другого цвета.

Примечания

- В шаге 2 можно переключиться в другой режим выбора цвета, нажав **◀◀** или **▶▶**.
- Значения параметров в режиме OPTION и режиме CUSTOMIZE связаны между собой, поэтому, если значение параметра в CUSTOMIZE отличается от значения в OPTION, в режиме OPTION будет отображаться "USER".
- При настройке CUSTOMIZE как минимум одно из значений параметра должно быть больше 20.

Регулировка подсветки

Установите для параметра регулировки подсветки значение AUTO, чтобы уменьшить яркость устройства при включенных фарах автомобиля ON. Этот режим полезен, если слишком яркая подсветка устройства вызывает неудобства в ночное время.

■ Элемент настройки: DIMMER

Значения:

AUTO (начальная настройка) / ON / OFF

Примечание

- Этот параметр также можно настроить, нажав и удерживая кнопку DIM.

Настройка прокрутки (TEXTSCROLL)

Данный CD-плеер может прокручивать на экране имена диска и фрагментов, записанные на дисках CD-TEXT, а также текстовую информацию файлов MP3/WMA/AAC, имена папок и содержимое тегов.

■ Элемент настройки: TEXTSCROLL

Значения:

MANUAL (начальная настройка) / AUTO

MANUAL:

Текстовая информация прокручивается на экране при загрузке диска, смене фрагмента и т. д.

AUTO:

Текущая текстовая информация о компакт-диске, папке, теге и т. д. прокручивается автоматически.

Примечание

- Данное устройство прокручивает на экране названия из текстовой информации о компакт-диске, имена папок и файлов или содержимое тега.

Настройка прокрутки текста

Выберите один из двух методов прокрутки. Выберите наиболее подходящий.

■ Элемент настройки: SCROLLTYPE

Значения:

TYPE1 / TYPE2 (начальная настройка)

TYPE1:

Символы прокручиваются справа налево по одному символу за раз.

TYPE2:

Показ слов слева направо по одному символу за раз. После заполнения экрана он очищается, а остальные слова заголовка отображаются таким же образом.

Настройка тюнера

Чтобы изменить общие настройки, выберите пункт TUNER в меню настройки в шаге 2.

Настройка качества звукового воспроизведения TUNER (FM) (FM SET)

На данном устройстве можно установить избранное качество звукового воспроизведения для радиостанций, аналогичных с FM.

■ Элемент настройки: FM SET

Значения:

HI-FI / NORMAL (начальная настройка) / STABLE

HI-FI:

Настройка высокого качества звука

NORMAL:

Стандартное качество

STABLE:

Управление шумом

Примечание

- Шум может стать более заметным, если установлено значение HI-FI — это зависит от состояния приема. В этом случае рекомендуется установить значение Normal.

Настройка iPod

Параметр "IPOD" выбирается в главном меню настройки в шаге 2.

Настройка режима поиска iPod/iPhone

Данное устройство позволяет осуществлять поиск по устройству iPod/iPhone с помощью девяти различных режимов поиска.

■ Элемент настройки: IPOD LIST

■ **Дополнительные элементы настройки:** PLAYLISTS / ARTISTS / ALBUMS / AUDIOBOOKS / PODCASTS / GENRES / COMPOSERS / SONGS / GENIUS MIX

Значения:

OFF / ON

Примечания

- Для режима поиска списков воспроизведения / исполнителей / альбомов / подкастов / жанров / композиций / Genius Mix (списка композиций, отобранных согласно определенному критерию) изначально установлено значение "On". Для режима поиска аудиокниг / композиторов изначально установлено значение "Off".
- Дополнительную информацию о режиме поиска см. в разделе "Поиск нужной композиции" на стр. 46.

Настройка приложений (APP)

Параметр APP выбирается в главном меню настройки в шаге 2.

Настройка режима связи со смартфоном (ALPINE APP)

Установите для параметра ALPINE APP значение USB (при подключении iPhone) или BT (при сопряжении со смартфоном Android).

■ Элемент настройки: ALPINE APP

Значения:

USB (начальная настройка) / BT / OFF

USB:

При подключении iPhone к USB-порту CDE-W296BT/CDE-195BT можно запрограммировать параметры звука устройства или установить связь с SNS.

BT:

Установите это значение, если с данным устройством сопряжен смартфон Android при помощи технологии Bluetooth. В это время можно запрограммировать параметры звука устройства или установить связь с SNS.

OFF:

Соединение со смартфоном отсутствует.

Примечания

- На активацию функции требуется несколько секунд.
- Для правильной работы этой функции на смартфоне перед его подключением необходимо установить определенные приложения. Для получения подробной информации обратитесь к дилеру Alpine или посетите веб-сайт Alpine.
- Эта функция поддерживается только на iPhone и некоторых смартфонах Android.

Настройка уровня громкости TTS (речевого воспроизведения текстов)

Эта функция позволяет считывать комментарии и т. п. на смартфоне и выводить звук через динамики устройства.

■ **Элемент настройки:** TTS VOLUME

Значения:

0 ~ 35

Примечание

- Начальный уровень громкости – 12.

Вызовы с помощью функции “Свободные руки” BT

■ CDE-W296BT

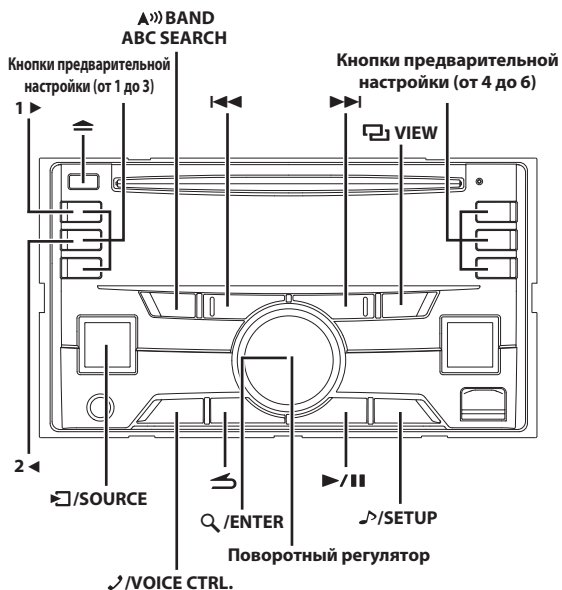

■ CDE-195BT

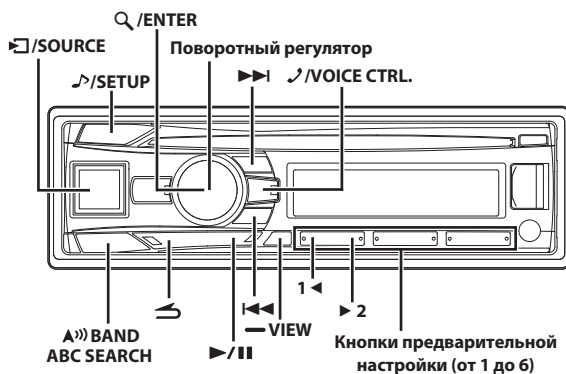

Настройка перед использованием

О Bluetooth®

Bluetooth — это беспроводная технология, которая позволяет устанавливать связь между мобильным устройством или персональным компьютером на небольших расстояниях. С помощью этой технологии можно осуществлять вызовы по мобильному телефону в режиме Hands-Free или осуществлять передачу данных между устройствами с поддержкой Bluetooth. Передача данных с помощью Bluetooth доступна в нелицензированном диапазоне 2,4 ГГц, если расстояние между устройствами составляет не более 10 метров. Для получения дополнительной информации посетите домашнюю страницу Bluetooth (<http://www.bluetooth.com>).

Примечания

- Некоторые устройства с поддержкой Bluetooth не удастся подключить к данному устройству в зависимости от версии Bluetooth.
- Правильная работа данного устройства со всеми устройствами с поддержкой Bluetooth не гарантируется. Для получения информации об обращении с устройством с поддержкой BT обратитесь к своему дилеру ALPINE или посетите веб-сайт ALPINE.
- В некоторых условиях беспроводное соединение Bluetooth может быть неустойчивым.
- Прежде чем выполнить телефонный звонок или операции настройки обязательно остановите машину в безопасном месте.
- Функции могут отличаться в зависимости от подключенных устройств с поддержкой Bluetooth. Для получения дополнительной информации см. руководство пользователя портативной навигационной системы.
- При поиске данного устройства с помощью телефона с поддержкой Bluetooth имя устройства отобразится как “CDE-W296Series/CDE-195Series”.

Перед использованием функции Bluetooth

Перед использованием функции телефона “Bluetooth” необходимо выполнить следующие настройки.

Установите для параметра BT IN значение ON, если требуется использовать функцию телефона Hands-Free или BT Audio. См. в разделе “Настройка соединения Bluetooth (BT IN)” на стр. 38.

Примечание

- Перед использованием функции устройства Bluetooth, его необходимо согласовать с данным устройством. См. в разделе “Подключение устройства с поддержкой Bluetooth (согласование)” на стр. 37.

Подключение устройства с поддержкой Bluetooth (согласование)

Подробную информацию об управлении с устройства с поддержкой Bluetooth см. в руководстве пользователя устройства с поддержкой Bluetooth.

- 1 При использовании устройства с поддержкой Bluetooth выберите “CDE-W296Series/CDE-195Series” для сопряжения.

Для устройства Bluetooth с поддержкой SSP (Secure Simple Pairing)

- 2-1 С помощью поворотный регулятор переключите значение на экране с “PAIR NO” на “PAIR YES”, а затем нажмите **Q** / ENTER.

Если выбрано значение “PAIR NO”, подключение будет отменено.

Для устройства Bluetooth, не поддерживающего SSP (Secure Simple Pairing)

- 2-2 Введите PIN-код (“0000”) на устройстве с поддержкой Bluetooth.

Примечание

- Значение PIN-кода - “0000”.

- 3 Если сопряжение завершено успешно, на экране на несколько секунд отобразится сообщение “CONNECTED”. Затем главное устройство вернется в прежнее состояние.

Автоматическое сопряжение с iPod/iPhone

При подключении iPod/iPhone к USB-порту устройство автоматически выполняет сопряжение с ним.

- 1 Убедитесь, что для параметра USB PAIR задано значение ON. См. в разделе “Настройка автоматического сопряжения с iPod/iPhone” на стр. 38.

- 2 Подключите iPod/iPhone к USB-порту устройства.

- 3 Поверните поворотный регулятор, выберите “PAIR YES” и нажмите **Q** / ENTER.*

Если выбрано значение “PAIR NO”, подключение будет отменено.

* В зависимости от версии iOS, вначале может потребоваться вручную включить функцию Bluetooth в настройках iPod/iPhone и после этого выполнить указанный шаг.

- 4 Если сопряжение выполнено успешно, на несколько секунд на экране появится сообщение “CONNECTED”. Затем главное устройство вернется в прежнее состояние.

Примечания

- Если устройство было сопряжено с этим устройством ранее, сопряжение USB не будет выполнено автоматически.
- Если не удалось выполнить подключение, отобразится “FAILED”.
- После успешного сопряжения связь между двумя устройствами будет устанавливаться автоматически при включении зажигания автомобиля (ON). Если произошел сбой повторного автоматического подключения, попытайтесь выполнить подключение вручную.
- Установите для режима VISIBLE M значение ON, чтобы данное устройство стало видимым для других устройств с поддержкой Bluetooth. См. в разделе “Настройка Visible Mode” на стр. 39.

НАСТРОЙКА Bluetooth

Действия 1 - 5 являются общими для различных функций Bluetooth. Подробную информацию см. в описании отдельной функции.

Примечание

- Установите для параметра BT IN значение ON, затем выполните операцию настройки Bluetooth (SETUP). См. в разделе "Настройка соединения Bluetooth (BT IN)" на стр. 38.

1 Нажмите и удерживайте кнопку  /SETUP не менее 2 секунд, чтобы включить режим SETUP.

2 Поворачивая поворотный регулятор выберите "Bluetooth", а затем нажмите кнопку  /ENTER.

Активируется режим настройки Bluetooth.

3 Поворачивая поворотный регулятор, выберите нужные элементы, а затем нажмите кнопку  /ENTER.

Bluetooth:

BT IN^{*1} ↔ USB PAIR ↔ PAIRED DEV ↔ VISIBLE M ↔ CALL SOUND ↔ CALLER ID ↔ PB UPDATE^{*1} ↔ PB ORDER ↔ SPEAKER SL^{*2} ↔ FW VERSION ↔ FW UPDATE^{*1} ↔ BT IN

^{*1} Элементы не отображаются во время телефонного вызова.

^{*2} Если вы переключите систему 2WAY/3WAY (стр. 27) в режим 3WAY, вы не сможете настраивать этот параметр.

4 Поворачивая поворотный регулятор, измените параметры.

5 Нажмите и удерживайте кнопку  /SETUP не менее 2 секунд.

Режим SETUP отменен.

Примечания

- Чтобы вернуться к предыдущему режиму, нажмите кнопку .
- Если за 60 секунд не было выполнено ни одной операции, устройство автоматически переключается в обычный режим.

Настройка соединения Bluetooth (BT IN)

Используя технологию Bluetooth, можно осуществить вызов по смартфону с поддержкой Bluetooth в режиме "Свободные руки". Звуковыми функциями смартфон с поддержкой Bluetooth, переносного аудиоплеера и т. д. можно управлять на расстоянии с помощью данного устройства без использования проводов.

Элемент настройки: BT IN

Значения:

OFF / ON (начальная настройка)



OFF:

Функции телефона Hands-Free и Bluetooth Audio не используются.

ON:

Выберите, если необходимо выполнить сопряжение телефона с поддержкой Bluetooth с устройством или использовать функцию Bluetooth Audio.

Примечание

- Если для параметра BT IN установлено значение OFF, индикаторы, связанные с функцией Hands-free (заряд аккумулятора телефона ) и уровень сигнала ) не загораются.

Настройка автоматического сопряжения с iPod/iPhone

Если данному параметру задано значение ON, устройство будет выполнять сопряжение автоматически при подключении iPod/iPhone к его USB-порту.

Элемент настройки: USB PAIR

Значения:

OFF / ON (начальная настройка)

OFF:

Отключение функции автоматического сопряжения.

ON:

Автоматическое сопряжение при подключении iPod/iPhone к USB-порту устройства.

Примечание

- Автоматическое сопряжение USB не может быть выполнено, если устройства были сопряжены ранее. Убедитесь, что имя устройства удалено из каждого устройства.

Настройка устройства Bluetooth











Выберите одно из 5 подключенных устройств с поддержкой Bluetooth, которые были предварительно зарегистрированы.

Элемент настройки: PAIRED DEV

1 Поворачивая поворотный регулятор, выберите нужное устройство с поддержкой Bluetooth (подключение которого требуется изменить), а затем нажмите кнопку  /ENTER.

2 Поворачивая поворотный регулятор, выберите пункт "CONNECT", чтобы подключить выбранное устройство. Подключенное устройство отмечено знаком "Ж". Выберите "DISCONNECT" для отключения устройства. Выберите "CLEAR", если необходимо удалить устройство из списка устройств.

Примечания

- Если подключение было успешно изменено, в течение 2 секунд будет отображаться сообщение "CONNECTED" и загорится индикатор , а затем отобразится экран SETUP.
- Если смартфон успешно подключен к устройству, загорится индикатор  для отображения заряда батареи подключенного смартфона. Индикатор  загорается, если заряд батареи составляет приблизительно 50 %, индикатор  загорается при низком заряде батареи и мигает в качестве предупреждения. Когда батарея полностью разряжается, индикатор  гаснет. В этом случае функция Bluetooth Audio не работает, так как смартфон выключен.
- Индикатор  (уровень сигнала): Индикатор показывает уровень текущего сигнала, предоставляемого поставщиком услуг. Индикатор  мигает при слабом сигнале подключенного смартфона. Индикатор  гаснет, когда смартфон находится вне зоны обслуживания или не получает сигнала.
- В зависимости от подключенного смартфона индикаторы  (заряд аккумулятора) и  (уровень сигнала) могут не загораться.
- Поддерживается регистрация до 5 устройств. При регистрации 6-ого устройства будет удалено устройство, зарегистрированное первым.

Настройка Visible Mode

Можно задать, будет ли данное устройство распознаваться с устройства с поддержкой Bluetooth или нет. При обычных условиях установите значение ON.

■ Элемент настройки: VISIBLE M

Значения:

ON (начальная настройка) / OFF

ON:

Данное устройство будет распознаваться с устройства с поддержкой Bluetooth.

OFF:

Данное устройство не будет распознаваться с устройства с поддержкой Bluetooth.

Настройка качества звука Bluetooth

Измените эти настройки, чтобы улучшить качество звука входящих и исходящих вызовов.

■ Элемент настройки: CALL SOUND

■ Дополнительные элементы настройки: SOURCE VOL / TYPE SET

Настройка уровня громкости (SOURCE VOL)

Можно увеличить или уменьшить звук телефона, звук звонка и вход микрофона в соответствии со своими предпочтениями.

Значения:

PHONE TALK:

-5 дБ ~ +5 дБ

RING TONE:

-5 дБ ~ +5 дБ

MIC GAIN:

-5 дБ ~ +5 дБ

Примечание

- Начальная настройка для режима PHONE TALK / RING TONE / MIC GAIN — 0.

Настройка автоматического режима звука (TYPE SET)

В зависимости от ситуации выберите одну из приведенных ниже настроек, которая обеспечивает наилучшее качество звука.

Значения:

TYPE1 (начальная настройка) / TYPE2 / TYPE3 / TYPE4 / TYPE5

TYPE1:

Стандартный режим (рекомендуется)

TYPE2:

Усиление шумоподавления

TYPE3:

Усиление подавление эха

TYPE4:

Усиление шумоподавления и подавления эха

TYPE5:

Ослабление шумоподавления и подавления эха

Примечание

- Следующие функции предназначены для улучшения качества звука исходящего вызова.
Шумоподавление: данная функция может снижать дорожный шум, однако слишком сильное ее усиление может повлиять на качество звука вызова.

Подавление эха: данная функция может снижать эффект эха, однако слишком сильное ее усиление может повлиять на качество звука вызова.

Настройка отображения информации о вызывающем абоненте ON/OFF

Можно выбрать использование этой функции в соответствии со следующим параметром.

■ Элемент настройки: CALLER ID

Значения:

ON (начальная настройка) / OFF

Если требуется скрыть информацию ID абонента от других, установите для этого параметра значение OFF. В зависимости от сохраненной информации ID во время набора номера или во время входящего вызова отображается значение "UNKNOWN" и телефонный номер.

Настройка обновления телефонной книги

Телефонная книга может обновляться в автоматическом или ручном режиме.

■ Элемент настройки: PB UPDATE

■ Дополнительное содержимое настройки: AUTO / MANUAL

Настройка включения/отключения режима автоматического обновления телефонной книги (ON/OFF (AUTO))

Если в этом шаге выбрано значение AUTO ON, во время включения зажигания автомобиля (ON) или после повторного подключения телефона к данному устройству происходит автоматическое обновление телефонной книги.

Значения:

AUTO OFF / AUTO ON (начальная настройка)

Примечание

- При обновлении телефонной книги отображается сообщение "UPDATING".

Настройка включения/отключения режима ручного обновления телефонной книги (ON/OFF (MANUAL))

При выборе значения MANUAL YES в этом шаге телефонная книга будет обновлена немедленно, независимо от того, включена ли функция автоматического обновления.

Значения:

MANUAL NO (начальная настройка) / MANUAL YES

Примечание

- При обновлении телефонной книги отображается сообщение "UPDATING".

Изменение порядка списка телефонной книги

Контакты в телефонной книге располагаются в алфавитном порядке по первой букве имени (FIRST) или фамилии (LAST NAME).

Сортировка по первой букве FIRST NAME задана по умолчанию, но можно выбрать сортировку по первой букве LAST NAME.

■ Элемент настройки: PB ORDER

Значения:

FIRST NAME (начальная настройка) / LAST NAME

Примечание

- При изменении порядка телефонной книги отображается "WAITING". Можно закрыть экран "WAITING" для выполнения других операций, нажав кнопку  во время изменения порядка. В это время телефонная книга недоступна. Кроме того, изменение порядка может повлиять на воспроизведение BT AUDIO.

Выбор динамика для вывода сигнала

Выберите динамик в автомобиле, через который будет воспроизводиться разговор.

■ Элемент настройки: SPEAKER SL

Значения:

ALL (начальная настройка) / FRONT-L / FRONT-R / FRONT-LR

ALL:

Звук будет выводиться через все динамики автомобиля.

FRONT-L:

Звук будет выводиться только через передний левый динамик.

FRONT-R:

Звук будет выводиться только через передний правый динамик.

FRONT-LR:

Звук будет выводиться через передний правый и левый динамики.

Примечание

- В режиме 3WAY звук звонка выводится через все динамики автомобиля.

Отображение версии микропрограммного обеспечения

Отображение версии текущего микропрограммного обеспечения.

■ Элемент настройки: FW VERSION

Обновление микропрограммного обеспечения

Последующее обновление микропрограммного обеспечения Bluetooth может стать доступным для функциональной совместимости телефона.

Информацию об обновлении микропрограммного обеспечения Bluetooth см. на местном веб-сайте Alpine или выберите страну проживания на главной странице Alpine Europe (<http://www.alpine-europe.com>).

■ Элемент настройки: FW UPDATE

Значения:

NO (начальная настройка) / YES

Функция телефона "Свободные руки"

Функция телефона "Свободные руки"



Вызов по телефону с использованием функции "Свободные руки" можно осуществить при использовании с данным устройством смартфон с поддержкой профилей HSP (профиль наушников) и HFP (профиль гарнитуры "Свободные руки").

Примечания

- Не выполняйте вызовы с использованием функции "Свободные руки" в случае интенсивного дорожного движения или при движении по узким или извилистым улицам.
- При выполнении вызова закройте окна, чтобы снизить фоновый шум.
- Если оба абонента используют устройства с функцией "Свободные руки" или вызов осуществляется в шумных условиях, будет трудно расслышать голос собеседника.
- В зависимости от состояния телефонной линии или используемых мобильных устройств голоса могут звучать неестественно.
- При использовании микрофона говорите непосредственно в микрофон, чтобы обеспечить максимально высокое качество звучания.
- Определенные функции смартфонов зависят от характеристик и параметров сети конкретного поставщика услуг. Кроме того, некоторые функции могут быть не активированы поставщиком услуг и/или функциональность может быть ограничена настройками сети поставщика. По вопросам доступности определенных функций и функциональности всегда обращайтесь к своему поставщику услуг. Информация о всех функциях, функциональности и других технических характеристиках изделия, а также информация, содержащаяся в руководстве пользователя, основана на самых последних данных и считается достоверной на момент печати. Компания Alpine оставляет за собой право на внесение изменений в любую информацию или технические характеристики без предварительного уведомления или каких-либо обязательств.

Прием вызова

Входящие звонки сопровождаются звуком входящего вызова и отображением сообщения (PHONE).

Нажмите кнопку  или  / ENTER.

Вызов будет принят.

Примечание

- Во время вызова звук от источника на устройстве будет отключен. После завершения вызова воспроизведение возобновится.

Окончание вызова

Нажмите кнопку  или .

Вызов будет завершен.

Осуществление вызова

В журнал вызовов записываются последние набранные/принятые/пропущенные номера (20 записей для каждого типа звонков).

Существует несколько способов осуществления вызова на основе функции "Осуществление вызова". Действия 1–5 являются общими для различных способов осуществления этих вызовов. Подробную информацию см. в отдельных категориях осуществления вызовов.

1 Нажмите кнопку .

Отобразится список способов выполнения исходящих вызовов.

2 Поверните поворотный регулятор, чтобы выбрать режим исходящего вызова.

Значения:

DIALLED / RECEIVED / MISSED / PHONE BOOK

DIALLED:

Журнал набранных номеров

RECEIVED:

Журнал принятых вызовов

MISSED:

Журнал пропущенных входящих вызовов

PHONE BOOK:

Телефонная книга смартфона

3 Нажмите кнопку / ENTER.

Активируется режим выполнения исходящего вызова и отображается список режима.

Примечание

- После подключения отображение списка может занять некоторое время. В зависимости от подключенного устройства список может не обновиться.



4 Повернув поворотный регулятор, выберите имя или телефонный номер из списка.

Примечание

- Функцию поиска по алфавиту можно использовать для поиска имени или номера в телефонной книге. Для получения дополнительной информации см. в разделе "Функция поиска по алфавиту в телефонной книге" на стр. 41.

5 Нажмите кнопку / ENTER.

Будет набран указанный номер телефона.

Если в телефонной книге на одно имя зарегистрировано несколько номеров, выберите имя*, нажмите кнопку  / ENTER, поверните поворотный регулятор для выбора требуемого номера, затем нажмите  / ENTER, после этого будет набран указанный номер.

- * Если название не удастся распознать, будет отображаться значение "UNKNOWN" и телефонный номер.

Примечания

- Чтобы вернуться к предыдущему режиму, нажмите кнопку .
- Если за 60 секунд не было выполнено ни одной операции, устройство автоматически переключается в обычный режим.

Повторный набор номера из журнала исходящих вызовов

Набранные телефонные номера (максимум 20 записей) хранятся в журнале исходящих вызовов. Можно найти номер в журнале исходящих вызовов и выполнить его повторный набор.

■ Элемент настройки: DIALLED

Набор номера из журнала входящих вызовов

Телефонные номера принятых вызовов (максимум 20 записей) хранятся в списке принятых вызовов. Можно найти эти номера в данном списке и набрать их.

■ Элемент настройки: RECEIVED

Набор номера из журнала пропущенных входящих вызовов

Телефонные номера пропущенных вызовов (максимум 20 записей) хранятся в списке пропущенных вызовов. Можно найти эти номера в данном списке и набрать их.

■ Элемент настройки: MISSED

Набор номера из телефонной книги

С смартфон на устройство можно загрузить до 1000 имен (не более 5 номеров для каждого имени). Выберите имя из списка телефонной книги и выполните вызов.

■ Элемент настройки: PHONE BOOK

Примечания

- Порядок отображения списка зависит от настройки "PB ORDER" (см. в разделе "Изменение порядка списка телефонной книги" на стр. 40).
- Если во время подключения смартфон к устройству в журнал вызовов или телефонную книгу были добавлены новые записи (или удалены), отображенный на устройстве список, возможно, не будет отображать последние изменения. Если список не был обновлен, правильно осуществить вызов не удастся.
- Можно отобразить информацию о номере, сохраненном в телефонной книге, нажав  VIEW. При каждом нажатии содержимое экрана меняется следующим образом: имя → значок номера телефона / номер телефона → имя. Если название не удастся получить, то на экране будет отображаться номер. Если не удастся получить название или номер, то на экране отобразится сообщение NO LABEL или NO NUMBER.
- * Существует 4 значка номеров смартфон, а тип зависит от информации, сохраненной в телефонной книге: MOBILE, HOME, OFFICE и OTHER.

Функция поиска по алфавиту в телефонной книге

Можно выбрать первые три буквы для поиска требуемого имени в списке с помощью функции поиска по алфавиту в телефонной книге.

Например:

Поиск имени "Michael James"

В следующем примере объясняется, как выполняется поиск.

В зависимости от настройки PB ORDER (см. в разделе "Изменение порядка списка телефонной книги" на стр. 40) имена в телефонной книге располагаются, начиная с имени или фамилии. Выполните поиск имени или фамилии в зависимости от настройки.

1 Нажмите кнопку BAND/ABC SEARCH в списке телефонной книги, после чего будет активирован режим поиска по алфавиту в телефонной книге. Отобразится экран выбора буквы.

2 Поворачивая поворотный регулятор, выберите первую букву (например, M), а затем нажмите кнопку .

3 Поворачивая поворотный регулятор, выберите вторую букву (например, I), а затем нажмите кнопку ►►I.

4 Поворачивая поворотный регулятор, выберите третью букву (например, C), а затем нажмите кнопку Q /ENTER.

Будет выполнен поиск имен, сохраненных в телефонной книге, которые начинаются с "MIC".

5 Поворачивая поворотный регулятор, выберите требуемое имя (например, Michael James), а затем нажмите Q /ENTER для осуществления вызова.

Примечания

- Первоначально настроенная функция поиска по алфавиту работает только с буквами английского алфавита. Но если установить значение "RUSSIAN", функция поиска по алфавиту в телефонной книге будет распространяться и на русские буквы. См. в разделе "Настройка языка меню" на стр. 33.
- Если зарегистрированному имени абонента соответствует более одного номера в телефонной книге, посредством поворотный регулятор выберите требуемый номер и нажмите Q /ENTER.
- Нажмите ◀◀ в шаге 3 или 4, чтобы удалить текущий ввод и возвратиться к предыдущему шагу.
- Можно выполнить поиск имени по первой букве, первым двум буквам или первым трем буквам. Нажмите Q /ENTER после ввода требуемого количества букв. В списке отображаются имена, начинающиеся с вводимых букв.

Использование голосового управления

Если смартфон, оснащенный функцией распознавания голоса, подключается к данному устройству, смартфоном можно управлять с помощью голосового управления посредством данного устройства.

Чтобы включить режим распознавания голоса, нажмите и удерживайте кнопку VOICE CTRL. не менее 2 секунд.

После включения режима распознавания голоса и отображения сообщения "SPEAK" с помощью данного устройства путем ввода команд голосового управления можно звонить по телефону, воспроизводить музыку и т. д.*

* Для ознакомления с другими командами голосового управления см. руководство пользователя смартфона.

Примечания

- Эту операцию можно выполнять только в случае подключения смартфона с поддержкой функции распознавания голоса. Если смартфон не поддерживает функцию распознавания голоса, в течение 2 секунд будет отображаться "NO SUPPORT".
- Работа функции распознавания голоса зависит от смартфона и места установки микрофона. Обращайте внимание на расположение микрофона.
- Выполнение операции распознавания голоса зависит от особенностей данной функции конкретного смартфон. Подробную информацию см. в руководстве пользователя смартфона.
- Если вызываемый контакт не обнаружен, в течение двух секунд отображается сообщение "NO CALL".
- При использовании данной функции неукоснительно соблюдайте местное законодательство о дорожном движении.

Функция ожидания вызова

При получении второго входного звонка во время текущего звонка можно на некоторое время приостановить первый разговор и принять второй вызов. По завершении одного разговора можно переключиться на другой.

При получении второго входного звонка во время текущего звонка (звонок1) вместо имени текущего собеседника отобразится информация о втором вызывающем абоненте (звонок2). Нажмите 2, будет включен режим ожидания вызова.

В этом случае звонок1 будет удерживаться, пока выполняется разговор звонок2.

Примечания

- В режиме ожидания вызова нажмите 1 или 2 для переключения между текущим вызовом и вызовом в режиме ожидания.
- В режиме ожидания вызова нажмите и удерживайте 1 или 2 в течение не менее 2 секунд для завершения вызова звонок1 или звонок2, ответ на другой вызов будет выполнен автоматически. (Действие зависит от сопряженного устройства.)
- В режиме ожидания вызова нажмите  VIEW для переключения между текущим вызовом и вызовом в режиме ожидания.

Предустановка номера в меню телефона (быстрый набор)

В качестве быстрого набора назначьте номера, на которые часто отправляются вызовы. Можно назначить до шести быстрых номеров.

Выберите номер, который будет предустановлен, в списке телефонной книги (PHONE BOOK, DIALLED и т. д.). Нажмите и удерживайте в течение не менее 2 секунд одну из кнопок предварительной настройки (от 1 до 6), за которой следует закрепить номер.

Выбранный номер будет сохранен в предустановках.

Примечания

- Если для имени присвоено несколько номеров, зарегистрированных в телефонной книге, нажмите Q /ENTER после выбора имени. Поверните поворотный регулятор, чтобы выбрать требуемый номер. Нажмите и удерживайте в течение не менее 2 секунд одну из кнопок предварительной настройки (от 1 до 6). Выбранный номер сохраняется в качестве предустановки.
- В памяти предустановок можно сохранить до 30 номеров (6 номеров для каждого смартфона в списке сопряженных устройств). Если смартфон удален из списка согласованных устройств, сохраненные предустановленные номера этого смартфон будут удалены, даже при повторном сопряжении.
- При сохранении номера телефона в память предустановок, в которой уже имеется один номер, текущий номер будет удален и заменен на новый.

Набор предварительно установленного номера

1 Нажмите любую из кнопок предварительной настройки (от 1 до 6), для которой назначен номер, сохраненный в памяти телефона.

Отобразится информация (имя/номер), сохраненная в предустановленной станции.

2 Нажмите кнопку /ENTER или .

Произойдет набор предварительно установленного номера.

Настройка громкости во время приема вызова

Во время вызова можно настроить уровень громкости.

Поворачивая поворотный регулятор, настройте уровень громкости.

Примечание

- Возможно, потребуется увеличить громкость выше обычного уровня при воспроизведении аудио. Однако значительное увеличение громкости может привести к возникновению эффекта акустической обратной связи. Эффект акустической обратной связи напрямую связан с увеличением громкости. При снижении громкости до минимума акустическая обратная связь пропадает. Увеличение расстояния от микрофона до главных динамиков машины (например, установка микрофона на солнцезащитный козырек) также поможет ослабить акустическую обратную связь при высокой громкости.

Быстрое отключение звука микрофона (функция отключения звука голоса)



Во время вызова активация функции Voice Mute (отключение звука голоса) приведет к отключению входного сигнала микрофона. Ваш голос не будет слышен собеседнику.

При осуществлении вызова нажмите /II, чтобы отключить входной сигнал микрофона.

Нажмите /II снова, чтобы включить входной сигнал микрофона до уровня прежней громкости.

Операция переключения вызовов

Данная функция позволяет во время вызова вывести аудиосигнал со смартфона через динамики автомобиля.

При выполнении вызова нажмите BAND или нажмите и удерживайте /II не менее 2 секунд, чтобы переключить звук звонка между устройством и смартфоном.

Примечание

- Данная функция поддерживается не всеми моделями смартфонов.

Использование Bluetooth Audio

Возможно беспроводное воспроизведение и управление воспроизведением со смартфона или аудиопроигрывателя с функцией Bluetooth.*

* Для воспроизведения звука требуется смартфон или переносной плеер с поддержкой A2DP (Advanced Audio Distribution Profile – расширенный профиль распространения звука) и AVRCP (Audio/Video Remote Control Profile – профиль дистанционного управления аудио/видео).

На некоторых устройствах работают не все функции.

Примечания



- Установите для параметра BT IN значение ON, если необходимо использовать функцию Bluetooth Audio. См. в разделе “Настройка соединения Bluetooth (BT IN)” на стр. 38.
- Во время вызова звук от источника Bluetooth будет отключен.



- Использование телефона с функцией “Hands-free” (например, для выполнения поиска в телефонной книге) во время использования функции Bluetooth Audio может повлиять на воспроизведение звука Bluetooth Audio.

Вызов режима Bluetooth Audio

Нажмите кнопку /SOURCE, чтобы выбрать режим BT AUDIO.

Выбор нужной композиции

Нажмите кнопку ◀ или ▶▶, чтобы выбрать нужную композицию.

Для непрерывной быстрой перемотки дорожки назад/вперед нажмите и удерживайте кнопку ◀ или ▶▶.

Примечание

- Действие зависит от сопряженного устройства.

Пауза

Нажмите кнопку /II.

Воспроизведение будет остановлено. Чтобы возобновить воспроизведение, нажмите кнопку еще раз.

Выбор нужной группы

Нажмите кнопку ◀ или ▶, чтобы выбрать нужную группу.

Примечание

- Данная функция доступна лишь на некоторых сопряженных устройствах.

Поиск нужной композиции

Поиск и отображение имени исполнителя, названия альбома и т. п. возможны во время воспроизведения или паузы.

1 Нажмите кнопку  /ENTER, чтобы активировать режим поиска.

2 Поворачивая поворотный регулятор, выберите нужную группу (папку), а затем нажмите кнопку  /ENTER.

3 Поворачивая поворотный регулятор, выберите нужный альбом, папку и т. п. в выбранной группе (папке), а затем нажмите кнопку  /ENTER.

4 При необходимости повторяйте шаг 3, пока не будет найдена нужная композиция.

Примечания

- Режим поиска может отличаться в зависимости от типа сопряженного устройства.
- После выполнения поиска режим паузы можно отменить.
- Эта функция может не работать в зависимости от сопряженного устройства.

USB-накопитель (приобретается дополнительно)

■ CDE-W296BT

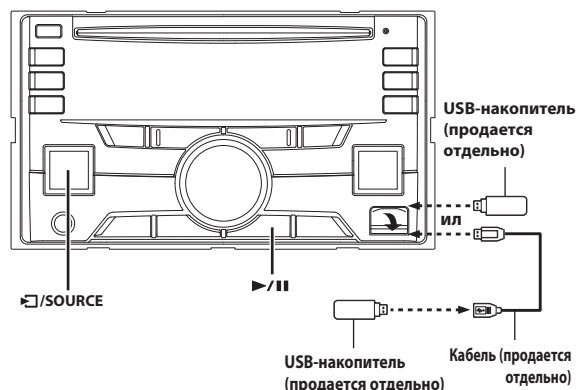

■ CDE-195BT

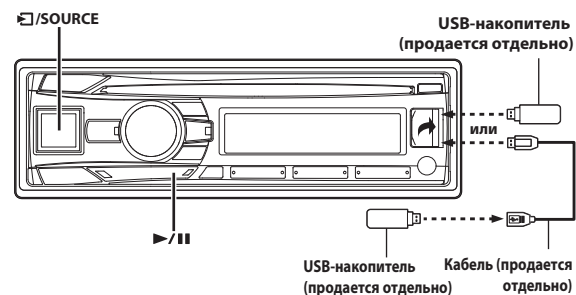

Воспроизведение файлов MP3/WMA/AAC с USB-накопителя (приобретается дополнительно)

При подключении к этому устройству USB-накопителя можно искать и воспроизводить MP3/WMA/AAC-файлы.

- 1 Нажмите кнопку **■/SOURCE**, чтобы выбрать режим USB AUDIO.
- 2 Чтобы приостановить воспроизведение, нажмите кнопку **▶/II**.
Чтобы возобновить воспроизведение, нажмите кнопку **▶/II** еще раз.

Примечания

- При воспроизведении файлов с USB-накопителя, управление осуществляется таким же образом, как и при воспроизведении файлов MP3/WMA/AAC с компакт-дисков. Для получения дополнительной информации см. в разделе "CD/MP3/WMA/AAC" на стр. 16.
- Перед отключением USB-устройства переключитесь на другой источник или поставьте на паузу.
- При воспроизведении файла, записанного с переменной скоростью передачи битов (VBR), может отображаться неправильное время воспроизведения.

О файлах MP3/WMA/AAC, содержащихся в USB-накопителе

Воспроизведение данных MP3/WMA/AAC

Сначала подготовьте файлы MP3/WMA/AAC и сохраните их на USB-накопителе. Это устройство может распознавать на USB-накопителе не более 255 папок и 255 файлов в папке. Воспроизведение может оказаться невозможным, если содержимое USB-накопителя не соответствует описанным выше ограничениям.

Не допускайте, чтобы время воспроизведения файла превысило 1 час.

Поддерживаемые носители

Это устройство также воспроизводит файлы с USB-накопителя, подключаемого через USB-разъем.

Поддерживаемые файловые системы

Это устройство поддерживает файловые системы FAT 12/16/32 для USB-накопителей.

iPod/iPhone (приобретается дополнительно)

■ CDE-W296BT

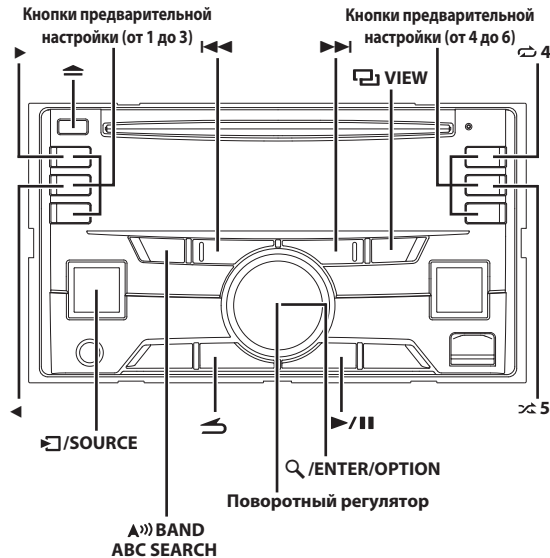

■ CDE-195BT

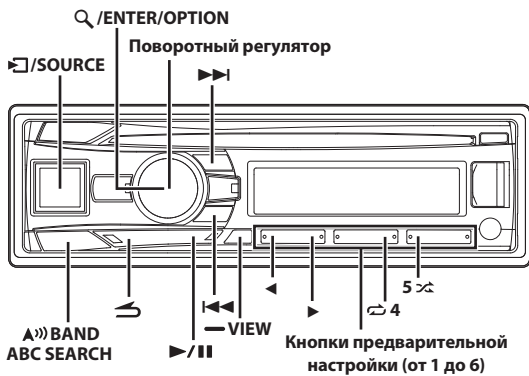

Подсоединение iPod/iPhone

К данному устройству с помощью интерфейсного кабеля для iPod (прилагается к iPod/iPhone) можно подключить устройство iPod/iPhone. Если iPod/iPhone подключены к этому устройству, можно выбрать управление iPod/iPhone с помощью собственных элементов управления или элементов управления главного устройства. Для получения дополнительной информации см. в разделе “Настройка управления iPod” на стр. 46.

■ CDE-W296BT

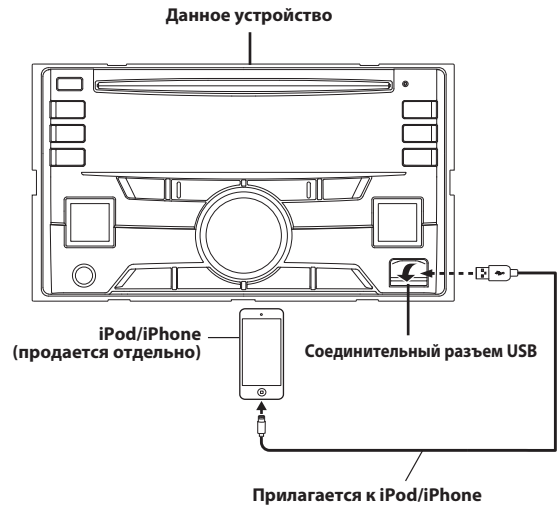

■ CDE-195BT

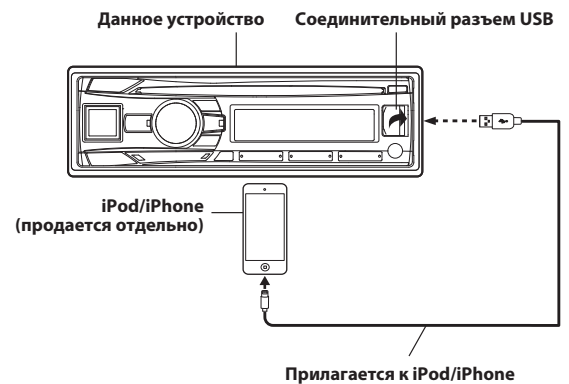

Примечания

- При подключении к устройству можно также использовать функции Интернет и телефона устройства iPod touch или iPhone и т. д. Однако при использовании этих функций воспроизведение композиций останавливается или прерывается. В это время не рекомендуется пользоваться устройством во избежание неисправностей.
- Подключенный к этому устройству iPhone можно использовать как iPod или как телефон с функцией “Свободные руки”. iPhone необходимо синхронизировать с устройством Bluetooth для использования функции “Свободные руки”.
- Не оставляйте iPod/iPhone в автомобиле, иначе это может привести к повреждению, так как механизм устройства очень чувствителен к воздействию высоких температур и влажности.

О моделях iPod/iPhone, которые можно использовать с данным устройством

- Перечисленные ниже устройства были сертифицированы в соответствии с руководствами Made for iPod. Правильная работа с более ранними версиями не гарантируется.
 - iPod nano (7-е поколение): версия 1.0.2
 - iPod touch (5-е поколение): версия 7.0.4
 - iPod touch (4-е поколение): версия 6.1.5
 - iPod nano (6-е поколение): версия 1.2
 - iPod touch (3-е поколение): версия 5.1.1
 - iPod nano (5-е поколение): версия 1.0.2
 - iPod classic (160 ГБ) (конец 2009): версия 2.0.4
 - iPod touch (2-е поколение): версия 4.2.1
 - iPod nano (4-е поколение): версия 1.0.4
 - iPod classic (120 ГБ): версия 2.0.1
 - iPod touch (1-е поколение): версия 3.1.3
 - iPod nano (3-е поколение): версия 1.1.3
 - iPod classic (80 ГБ, 160 ГБ): версия 1.1.2
- Перечисленные ниже устройства были сертифицированы в соответствии с руководствами Made for iPhone. Правильная работа с более ранними версиями не гарантируется.
 - iPhone 5s: версия 7.1.1
 - iPhone 5c: версия 7.1.1
 - iPhone 5: версия 7.1.1
 - iPhone 4s: версия 7.1.1
 - iPhone 4: версия 7.1.1
 - iPhone 3GS: версия 6.1.2
 - iPhone 3G: версия 4.2.1
 - iPhone: версия 3.1.3
- Чтобы точно определить модель устройства iPod, см. документ "Identifying iPod models" компании Apple на веб-странице <http://support.apple.com/kb/HT1353>
- Данное устройство не поддерживает функцию воспроизведения видео с устройства iPod/iPhone, даже если используется кабель для воспроизведения видео.

Настройка управления iPod

Если iPod/iPhone подключены, управляйте ими с помощью собственных элементов управления или элементов управления главного устройства.

- 1 **Нажмите и удерживайте кнопку \mathcal{Q} /ENTER/OPTION не менее 2 секунд в режиме источника iPod.**
Откроется меню параметров для режима iPod.

- 2 **Поворачивая поворотный регулятор, выберите APP DIRECT, а затем нажмите кнопку \mathcal{Q} /ENTER.**
Режим управления iPod будет переключаться между iPod MODE и HU MODE.

HU (HEAD UNIT) MODE:

Управляйте iPod/iPhone с помощью данного устройства. Этот режим позволяет использовать воспроизведение M.I.X., повторное воспроизведение и поиск музыки на iPod/iPhone с главного устройства.

Примечание

- Если в режиме HU MODE выполнять операции с iPod/iPhone, отображаемая информация на дисплее главного устройства и операции могут не соответствовать таковым на iPod/iPhone.

iPod MODE:

Управление iPod/iPhone с помощью их собственных элементов управления. При выборе iPod MODE некоторыми функциями не удастся управлять с помощью главного блока.

Примечания

- Непосредственно из режима HU MODE можно перейти в режим iPod MODE, нажав кнопку $\blacktriangle\blacktriangleright$ BAND.
- После изменения режима управления воспроизведение с устройства iPod/iPhone будет приостановлено. Чтобы продолжить, нажмите \blacktriangleright /II.

Воспроизведение

- 1 **Нажмите кнопку \mathcal{Q} /SOURCE, чтобы переключится на источник iPod.**
- 2 **Нажмите кнопку \blacktriangleleft или \blacktriangleright , чтобы выбрать нужную композицию.**
Для быстрой перемотки текущей дорожки назад/вперед нажмите и удерживайте кнопку \blacktriangleleft или \blacktriangleright .
- 3 **Чтобы приостановить воспроизведение, нажмите кнопку \blacktriangleright /II.**
Чтобы возобновить воспроизведение, нажмите кнопку \blacktriangleright /II еще раз.

Примечания

- Воспроизведение композиции на устройстве iPod/iPhone, подключенном к данному устройству, продолжится с места, где она была приостановлена после отсоединения.
- При прослушивании эпизода из выбранного подкаста или аудиокниги можно переключиться на другой эпизод нажатием \blacktriangleleft или \blacktriangleright .
- В эпизоде может быть несколько фрагментов. Можно выбрать другой фрагмент нажатием \blacktriangleleft или \blacktriangleright .

Поиск нужной композиции

Устройство iPod/iPhone может содержать сотни композиций. Используйте один из представленных ниже режимов поиска композиций, который на ваш взгляд является наиболее эффективным.

Каждая музыкальная категория имеет свою собственную иерархию. Используйте режим поиска Список воспроизведения/Исполнитель/Альбом/Композиция/Подкаст/Жанр/Композитор/Аудиокнига/Genius Mix (список композиций, отобранных согласно определенному критерию), чтобы сузить поиск с помощью представленной ниже таблицы.

Иерархия 1	Иерархия 2	Иерархия 3	Иерархия 4
Список воспроизведения (PLAYLIST)	Композиция	—	—
Исполнитель (ARTIST)*	Альбом*	Композиция	—
Альбом (ALBUM)*	Композиция	—	—
Композиция (SONG)	—	—	—
Podcast (PODCAST)	Эпизод	—	—
Жанр (GENRE)*	Исполнитель*	Альбом*	Композиция
Композитор (COMPOSER)*	Альбом*	Композиция	—
Аудиокнига (AUDIOBOOK)	—	—	—

Иерархия 1	Иерархия 2	Иерархия 3	Иерархия 4
Список Genius Mix (Genius Mix List)	—	—	—

Например:

поиск по имени исполнителя.

В следующем примере объясняется, как выполняется поиск по имени исполнителя (ARTIST). Выбор другой категории поиска осуществляется аналогичным путем, но в ином порядке.

1 Нажмите кнопку **Q / ENTER**, чтобы активировать режим выбора вида поиска.

2 Поворачивая поворотный регулятор, выберите режим поиска ARTIST, затем нажмите кнопку **Q / ENTER**.

SHUFFLEALL*1 ↔ PLAYLIST ↔ ARTIST ↔ ALBUM ↔ SONG ↔
PODCAST ↔ GENRE ↔ COMPOSER ↔ AUDIOBOOK ↔
GENIUS MIX*2/*3 ↔ SHUFFLEALL

*1 См. в разделе “Воспроизведение в случайном порядке Shuffle (M.I.X.)” на стр. 48.

*2 В зависимости от подключенного iPod/iPhone функция Genius Mix (подбора композиций, отобранных согласно определенному критерию) может не поддерживаться.

*3 Если к данному устройству подключен iPod/iPhone, который содержит список композиций Genius Mix, созданных с помощью приложения iTunes, для поиска списка композиций Genius Mix можно использовать режим поиска GENIUS MIX.

Примечание

- Отображение списка режима поиска зависит от параметра iPod LIST. Более подробную информацию см. в разделе “Настройка режима поиска iPod/iPhone” на стр. 35.

3 Поворачивая поворотный регулятор, выберите нужного исполнителя, затем нажмите кнопку **Q / ENTER**.

4 Поворачивая поворотный регулятор, выберите нужный альбом, затем нажмите кнопку **Q / ENTER**.

5 Поворачивая поворотный регулятор, выберите нужную композицию, затем нажмите кнопку **Q / ENTER**.

Примечания

- Эта функция недоступна, если в разделе “Настройка управления iPod” выбран режим iPod MODE (см. в разделе “Настройка управления iPod” на стр. 46). В этом случае отображается “iPod CONTROL”.
- Если нажать и удерживать кнопку **Q / ENTER** не менее 2 секунд в любой иерархии (кроме SONG, AUDIOBOOK и списка GENIUS MIX), начнется воспроизведение всех композиций из выбранной иерархии.
- Воспроизведение [ALL] применяется только к категориям, отмеченным “a”. Нажмите и удерживайте кнопку **Q / ENTER** не менее 2 секунд, чтобы начать воспроизведение всех композиций на устройстве iPod/iPhone или в выбранном режиме поиска.
- Если за 60 секунд не была выполнена ни одна операция, режим поиска будет отключен.
- Если в данном режиме поиска нажать кнопку **↩**, то выполнится возврат к предыдущему режиму.
- При выполнении поиска в режиме воспроизведения M.I.X. режим M.I.X. отключается.
- Если выполнить поиск во время загрузки композиций на iPhone, на несколько секунд отобразится сообщение “UPDATING” и поиск будет отменен.
- На экране отображается сообщение “NO SONG”, если в выбранном списке воспроизведения в режиме поиска PLAYLIST не найдена ни одна композиция.

- На экране отображается “NO PODCAST”, если в устройстве iPod/iPhone в режиме поиска PODCAST не обнаружены данные подкастинга.
- На экране отображается “NO AUDIOBOOK”, если в устройстве iPod/iPhone в режиме поиска AUDIOBOOK не обнаружены аудиокниги.
- На экране отображается “NO GENIUS”, если в режиме поиска GENIUS MIX не найдена ни одна запись в списке композиций, отобранных согласно определенному критерию.
- Если в режиме поиска по списку воспроизведения выбрать элемент “iPod name”, сохраненный в устройстве iPod/iPhone, и нажать кнопку **Q / ENTER**, то можно выполнять поиск по всем композициям на данном устройстве. Кроме того, если нажать и удерживать кнопку **Q / ENTER** не менее 2 секунд, начнется воспроизведение всех композиций из данного устройства iPod/iPhone.
- Поддержка поиска PODCAST зависит от устройства iPod/iPhone.
- Находясь в режиме поиска, нажмите любую из **кнопок предварительной настройки (от 1 до 6)**, чтобы быстро пропустить указанный процент списка песен. Для получения дополнительной информации см. в разделе “Функция прямого поиска” на стр. 47.
- В режиме поиска можно выполнить быстрый поиск нужного исполнителя, композиции и т.д. с помощью функции поиска по алфавиту. Более подробную информацию см. в разделе “Функция поиска по алфавиту” на стр. 48.

Функция прямого поиска

Функция прямого поиска может использоваться для более эффективного поиска альбомов, композиций и т.д. В режиме PLAYLIST/ARTIST/ALBUM/SONG/PODCAST/GENRE/COMPOSER/AUDIOBOOK можно быстро обнаружить любую композицию.

В данном режиме поиска нажмите любую из кнопок предварительной настройки (от 1 до 6), чтобы быстро пропустить указанный процент списка композиций.

Пример поиска композиции:

Пусть в устройстве iPod/iPhone имеется 100 композиций, которые разделены на 6 групп по процентному отношению (см. ниже). Эти группы ассоциированы с кнопками предварительной настройки (от 1 до 6).

Пример 1:

Предположим, искомая композиция расположена примерно в середине (50 %) библиотеки: нажмите кнопку 4, чтобы перейти к 50-й композиции, а затем поверните поворотный регулятор найдите нужную композицию.

Пример 2:

Предположим, искомая композиция расположена примерно в конце (83 %) библиотеки: нажмите кнопку 6, чтобы перейти к 83-й композиции, а затем поверните поворотный регулятор найдите нужную композицию.

	Все 100 композиций (100 %)					
	0 %	17 %	33 %	50 %	67 %	83 %
Кнопки предварительной настройки	1	2	3	4	5	6
Композиции	1-я композиция	17-я композиция	33-я композиция	50-я композиция	67-я композиция	83-я композиция

Примечания

- В режиме поиска по алфавиту данная функция неактивна.
- Данная функция применима также для поиска файлов CD/MP3/WMA/AAC.

Выбор режима Список воспроизведения/Исполнитель/Альбом/Жанр/Композитор/Эпизод

Значения Список воспроизведения/Исполнитель/Альбом/Жанр/Композитор/Эпизод можно легко изменить.

Например, при прослушивании композиции из выбранного альбома, можно выбрать другой альбом.

Нажимайте кнопку ◀ или ▶ для выбора режима Список воспроизведения/Исполнитель/Альбом/Жанр/Композитор/Эпизод.

Примечания

- Если для выбора композиции использовался данный режим, то эта функция неактивна.
- Если альбом был выбран в режиме поиска по исполнителю, то можно выполнить поиск альбомов данного исполнителя.
- Эта функция неактивна при воспроизведении в случайном порядке (M.I.X.).

Функция поиска по алфавиту

Ниже описана процедура быстрого поиска исполнителя, альбома и т. п. по первой букве имени или названия.

1 Нажмите кнопку **BAND/ABC SEARCH** в режиме поиска, чтобы активировать функцию поиска по алфавиту.

2 Поворачивая поворотный регулятор, выберите первую букву (например, M), затем нажмите кнопку **Q / ENTER**.

Будет выполнен поиск списка имен, начинающихся с выбранной начальной буквы.

3 Поворачивая поворотный регулятор, выберите нужный элемент (начальной буквой которого является "M"), а затем нажмите кнопку **Q / ENTER**.

Будет выполнен поиск данного элемента.

Примечания

- Функция поиска по алфавиту подходит только для символов английского алфавита.
- Если в режиме поиска по алфавиту нажать кнопку **↵**, то выполнится возврат к предыдущему режиму.

- Если для поиска композиции используется режим поиска **PLAYLIST**, то функция поиска по алфавиту будет неактивна в иерархии поиска композиции.
- Эта функция недоступна, если выбрана функция **GENIUS MIX**.

Поиск по памяти

При воспроизведении с iPod/iPhone вы можете быстро вернуться к последнему выбранному уровню иерархии в режиме поиска.

Нажмите кнопку **↵.**

Отобразится последняя выбранная иерархия в режиме поиска.

Примечание

- Эта функция недоступна, если в разделе "Настройка управления iPod" выбран режим iPod MODE (см. в разделе "Настройка управления iPod" на стр. 46).

Воспроизведение в случайном порядке Shuffle (M.I.X.)

Функция Shuffle в iPod/iPhone отображается на экране устройства как **🎲**.

Случайный порядок альбомов:

Композиции каждого альбома воспроизводятся в порядке, в котором они записаны. После завершения проигрывания всех композиций данного альбома следующий альбом выбирается случайным образом. Это продолжается, пока не будут проиграны все альбомы.

Случайный порядок композиций:

В данном случае выполняется воспроизведение в случайном порядке композиций из выбранной категории (список воспроизведения, альбом и т. п.). Любая композиция из данной категории проигрывается только один раз, пока не будут проиграны все композиции.

1 Нажмите **5 🎲**.

Композиции проигрываются в случайном порядке.
MIX ALBUM*1 → MIX SONG*2 → MIX OFF → MIX ALBUM

*1 Случайный порядок альбомов.

*2 Случайный порядок композиций.

2 Чтобы отменить режим воспроизведения M.I.X., выберите (MIX OFF) согласно представленной выше процедуре.

Примечание

- Если композиция выбрана в режиме поиска по альбомам до перехода в режим воспроизведения M.I.X., композиции не будут воспроизводиться в случайном порядке, даже если будет выбран случайный порядок воспроизведения альбомов.

Shuffle ALL:

При выборе режима Shuffle ALL все композиции из данного устройства iPod/iPhone воспроизводятся в случайном порядке. Ни одна композиция не воспроизводится повторно до тех пор, пока не будут проиграны все композиции.

1 Нажмите кнопку **Q / ENTER**, чтобы активировать режим выбора типа поиска.

2 Поворачивая поворотный регулятор, выберите **SHUFFLEALL**, а затем нажмите кнопку **Q / ENTER**.

Чтобы отменить режим M.I.X., нажмите **5 🎲** для выбора значения OFF.

Примечания

- После выбора опции *Shuffle ALL* отменяется воспроизведение композиций, выбранных в данном режиме поиска.
- Эта функция недоступна, если в разделе "Настройка управления iPod" выбран режим *iPod MODE* (см. в разделе "Настройка управления iPod" на стр. 46).

Многократное воспроизведение

Для устройства iPod/iPhone можно выбрать только повтор воспроизведения только одной композиции.

Повторное воспроизведение одной композиции:

Постоянно повторяется воспроизведение одной композиции.

1 Нажмите 4.

Данная композиция будет постоянно воспроизводиться. REPEAT ONE* → REPEAT OFF → REPEAT ONE

* Повторное воспроизведение одной композиции.

2 Чтобы отменить режим многократного воспроизведения, выберите (REPEAT OFF) согласно представленной выше процедуре.

Примечание

- В зависимости от подключенного iPod, функции переключения дорожек вверх/вниз может быть недоступна при повторном воспроизведении.

Отображение текста

На экран можно вывести информацию из тега о той или иной композиции, записанной в устройстве iPod/iPhone.

Нажмите VIEW.

При каждом нажатии содержимое экрана меняется.

Примечание

- Если для режима *TEXTSCROLL* выбрано значение *MANUAL*, нажмите и удерживайте нажатой кнопку  VIEW не менее 2 секунд — текущий текст прокрутится на один кадр.

НОМЕР ДОРОЖКИ/ПРОШЕДШЕЕ ВРЕМЯ →

ИМЯ ИСПОЛНИТЕЛЯ*/SONG TITLE* →

НАЗВАНИЕ АЛЬБОМА*/SONG TITLE* →

НОМЕР ДОРОЖКИ/ЧАСЫ →

НОМЕР ДОРОЖКИ/ПРОШЕДШЕЕ ВРЕМЯ

* Информация из TAG

"Если тег не содержит данных, на экране отображается "ARTIST"/"ALBUM"/"SONG".

Примечания

- Для данного устройства используйте названия, состоящие максимум из 70 символов (70 байт).
- Некоторые символы могут отображаться неправильно.

Информация

При возникновении трудностей

При обнаружении проблемы выключите, а затем включите питание. Если устройство все равно работает неправильно, просмотрите элементы следующего контрольного списка. Данное руководство поможет справиться с проблемой в случае неисправности устройства. В противном случае проверьте правильное подключение остальных элементов системы или проконсультируйтесь у своего авторизованного дилера Alpine.

Основные функции

Не функционирует или не работает экран.

- Выключено зажигание автомобиля.
 - Если подключение выполнено по инструкции, устройство не должно работать при выключенном зажигании.
- Неправильно подключен вывод питания (Красный) или вывод аккумулятора (Желтый).
 - Проверьте выводы питания и аккумулятора.
- Сгорел предохранитель.
 - Проверьте предохранитель устройства, при необходимости замените его.
- Сбой внутреннего микрокомпьютера из-за помех и т. д.
 - Нажмите переключатель **RESET** с помощью шариковой ручки или другого заостренного предмета.

Радио

Не принимает сигналы радиостанций.

- Нет антенны или разрыв в кабеле.
 - Убедитесь в правильном подключении антенны; при необходимости замените антенну или кабель.

Не удается настроить станции в режиме поиска.

- Приемник находится в зоне слабого сигнала.
 - Убедитесь в том, что тюнер находится в режиме DX.
- Если вы находитесь в области первичного сигнала, возможно, антенна не заземлена или подключена неправильно.
 - Проверьте соединения антенны; убедитесь в правильном заземлении антенны в месте ее установки.
- Возможно, антенна имеет неверную длину.
 - Убедитесь в том, что антенна полностью развернута; если антенна сломана, замените ее новой.

Помехи при радиотрансляции.

- Антенна имеет неверную длину.
 - Полностью разверните антенну; замените антенну, если она сломана.
- Антенна плохо заземлена.
 - Убедитесь в правильном заземлении антенны в месте ее установки.

Компакт-диск

CD-плеер не работает.

- Температура компакт-диска выходит за пределы диапазона рабочих температур +50°C.
 - Дайте остыть внутренним деталям (или корпусу) автомобиля.

При воспроизведении компакт-диска заметно дрожание звука.

- Конденсация влаги в модуле воспроизведения компакт-дисков.
 - Подождите достаточно долго (около часа), чтобы дать конденсату испариться.

Не удается вставить компакт-диск.

- Компакт-диск уже вставлен в CD-плеер.
 - Извлеките компакт-диск и утилизируйте его.
- Компакт-диск вставлен неправильно.
 - Убедитесь в том, что компакт-диск вставлен в соответствии с инструкциями из раздела “Эксплуатация CD-плеера”.

Невозможно выполнить перемотку компакт-диска вперед или назад.

- Компакт-диск поврежден.
 - Извлеките и утилизируйте компакт-диск; использование поврежденных дисков может повредить механизмы устройства.

При воспроизведении компакт-диска происходят перескоки из-за вибрации.

- Неправильно установлено устройство.
 - Надежно установите устройство заново.
- Очень грязный компакт-диск.
 - Очистите диск.
- На диске имеются царапины.
 - Возьмите другой диск.
- Загрязнились приемные линзы.
 - Не используйте продаваемый в рознице диск для чистки линз. Обратитесь за консультацией к ближайшему дилеру Alpine.

При воспроизведении компакт-диска происходят перескоки без вибрации.

- Грязный или поцарапанный диск.
 - Почистите диск; поврежденный диск следует заменить.

Отображаются неверные показания (только для встроенного CD-плеера).

- Механическая ошибка
 - Нажмите . После исчезновения индикатора об ошибке снова вставьте диск. Если это не помогло устранить проблему, проконсультируйтесь у своего ближайшего дилера Alpine.

Невозможно воспроизведение дисков CD-R/CD-RW.

- Закройте незавершенный сеанс (выполните финализацию).
 - Выполните завершение сеанса и повторите попытку воспроизведения.

MP3/WMA/AAC

Файлы MP3, WMA или AAC не воспроизводятся.

- Ошибка записи. Несовместимый формат файлов MP3/WMA/AAC.
 - Убедитесь в том, что файл MP3/WMA/AAC записан в поддерживаемом формате. См. в разделе “О форматах MP3/WMA/AAC” на стр. 18, а затем перезапишите диск в формате, который поддерживается данным устройством.

Звук

Из динамиков не поступает звуковой сигнал.

- От внутреннего усилителя устройства не поступает выходной сигнал.
 - Параметр POWER IC имеет значение “ON”, см. в разделе “Подключение к внешнему усилителю (POWER IC)” на стр. 23.



iPod

Невозможно воспроизведение файлов из устройства iPod или нет выходного звукового сигнала.





- Устройство iPod не распознано.
 - Выполните сброс главного блока и устройства iPod. См. в разделе “Первоначальный запуск системы” на стр. 11. Описание сброса устройства iPod см. в руководстве пользователя данного устройства.

Индикаторы CD-плеера

NO DISC

- Не вставлен компакт-диск.
 - Вставьте компакт-диск.
- Диск вставлен, но на экране отображается сообщение “NO DISC”, а устройство не начинает воспроизведение или извлекает диск.
 - Извлеките диск, нажав кнопку :
Если не удастся извлечь диск нажатием кнопки , используйте переключатель **RESET** (см. в разделе “Первоначальный запуск системы” на стр. 11) и нажмите кнопку  еще раз. Если диск все равно не выбрасывается, проконсультируйтесь у своего дилера Alpine.

ERROR

- Ошибка механизма.
 - 1 **Нажмите кнопку  и извлеките компакт-диск.**
Если выброс не выполняется, проконсультируйтесь у своего дилера Alpine.
 - 2 **Если сообщение об ошибке не исчезает после выброса, еще раз нажмите кнопку .**
Если сообщение об ошибке не исчезает и после многократного нажатия кнопки , обратитесь за помощью к дилеру Alpine.
- Если отображается сообщение “ERROR”:
 - Если не удастся извлечь диск нажатием кнопки , задействуйте переключатель **RESET** (см. в разделе “Первоначальный запуск системы” на стр. 11) и нажмите кнопку  еще раз.
Если диск по-прежнему не извлекается, проконсультируйтесь у своего дилера Alpine.

PROTECT

- Выполнена попытка воспроизведения WMA-файла с защитой от копирования.
 - Возможно только воспроизведение файлов без защиты от копирования.

UNSUPPORTED

- Устройство не поддерживает используемую частоту дискретизации или скорость передачи битов.
 - Используйте частоту дискретизации или скорость передачи битов, поддерживаемую данным устройством.

NO SUPPORT

- Используется текстовая информация, которую данное устройство не может распознать.
 - Измените текстовую информацию на поддерживаемую этим устройством.

Индикатор USB-накопителя

ERROR

- Ошибка связи или другие ошибки
 - Варианты решения проблемы: смените источник, включите/выключите АСС, включите/выключите питание.
-

ERROR-01

- Ошибка связи или загрузки и т. п.
 - Варианты решения проблемы: смените источник, включите/выключите АСС, включите/выключите питание.
-

ERROR-04

- На USB-накопитель подается ток несоответствующего номинального значения.
 - Варианты решения проблемы: включите/выключите АСС или включите/выключите питание.
-

NO USB DEVICE

- USB-накопитель не подключен.
 - Убедитесь в том, что USB-накопитель правильно подключен.
-

NO FILE

- На USB-накопителе отсутствуют музыкальные композиции (файлы).
 - Подключите USB-накопитель после записи музыкальных композиций (файлов).
-

UNSUPPORTED

- Устройство не поддерживает используемую частоту дискретизации или скорость передачи битов.
 - Используйте частоту дискретизации или скорость передачи битов, поддерживаемую данным устройством.
-

PROTECT

- Выполнена попытка воспроизведения WMA-файла с защитой от копирования.
 - Возможно только воспроизведение файлов без защиты от копирования.
-

NO SUPPORT

- Используется текстовая информация, которую данное устройство не может распознать.
 - Измените текстовую информацию на поддерживаемую этим устройством.
-

DEVICE ERROR

- Подключено неподдерживаемое USB-устройство.
 - Используйте другой USB-накопитель.
-

Индикаторы в режиме iPod

NO SONG

- Устройство iPod/iPhone не содержит композиций.
 - Загрузите композиции на iPod/iPhone.
-

ERROR-01

- Ошибка связи или загрузки и т. д.
 - Варианты решения проблемы: смените источник, включите/выключите питание устройства или включите/выключите АСС.
-

ERROR-02

- Используется слишком старая версия iPod/iPhone.
 - Обновите версию iPod/iPhone.
-

ERROR-03

- Устройство iPod/iPhone не подтверждено.
 - Проблему можно решить, выполнив сброс iPod/iPhone.
-

ERROR-04

- На устройство iPod/iPhone подается ток несоответствующего номинального значения.
 - Проблему можно решить повторным подключением iPod/iPhone, включением/выключением АСС или включением/выключением питания.
-

NO USB DEVICE

- Устройство iPod/iPhone не подключено.
 - Убедитесь в том, что устройство iPod/iPhone правильно подключено, а кабель не изогнут чрезмерно.
-

UPDATING

- Режим поиска активируется во время загрузки композиций.
 - Действия не требуются.
-

Режим Bluetooth

NO UNIT

- Устройство Bluetooth не подключено.
 - Подключите устройство Bluetooth.
-

Технические характеристики

FM-ТЮНЕР

Диапазон настройки	87,5 ~ 108,0 МГц
Пороговая чувствительность одного канала	0,7 мкВ
Избирательность альтернативного канала	80 дБ
Отношение сигнал/шум	65 дБ
Переходное затухание между стереоканалами	35 дБ
Коэффициент захвата	2,0 дБ

MW-ТЮНЕР

Диапазон настройки	531 ~ 1602 кГц
Чувствительность (стандарт IEC)	25,1 мкВ/28 дБ

LW-ТЮНЕР

Диапазон настройки	153 ~ 281 кГц
Чувствительность (стандарт IEC)	31,6 мкВ/30 дБ

CD-ПЛЕЕР

Частотная характеристика	5 ~ 20000 Гц (± 1 дБ)
Коэффициент детонации (% WRMS)	Ниже пределов измеримости
Суммарный коэффициент гармонических искажений	0,008 % (при 1 кГц)
Динамический диапазон	95 дБ (при 1 кГц)
Отношение сигнал/шум	105 дБ
Разнесение каналов	85 дБ (при 1 кГц)

РАЗДЕЛ USB

Требования к USB	USB 1.1/2.0
Максимальная потребляемая мощность	Возможность зарядки смартфона
Класс USB	Накопитель Mass Storage
Файловая система	FAT 12/16/32
Декодирование MP3	MPEG AUDIO Layer-3
Декодирование WMA	Windows Media™ Audio
Декодирование AAC	Файл формата AAC-LC ".m4a"

СЧИТЫВАНИЕ СИГНАЛА

Длина волны	795 нм
Мощность лазера	CLASS I

РАЗДЕЛ Bluetooth

Технические характеристики Bluetooth	Bluetooth v2.1 + EDR
Выходная мощность	+4 дБм (макс.) (класс мощности 2)

Профиль

HFP (профиль гарнитуры "Свободные руки")
A2DP (Advanced Audio Distribution Profile - расширенный профиль распространения звука)
AVRCP (Audio/Video Remote Control Profile - профиль дистанционного управления аудио/видео)

ОБЩИЕ

Потребляемая мощность	14,4 В постоянного тока (допускается 11 ~ 16 В)
Максимальная выходная мощность	50 Вт × 4
Напряжение линейного выхода	2 В/10 кОм
Низкие частоты	$\pm 9,1$ дБ при 100 Гц
Высокие частоты	$\pm 9,1$ дБ при 10 кГц
Вес	1,85 кг (CDE-W296BT) 1,4 кг (CDE-195BT)

РАЗМЕР КОРПУСА (CDE-W296BT)

Ширина	178 мм
Высота	100 мм
Глубина	161,7 мм

РАЗМЕР КОРПУСА (CDE-195BT)

Ширина	178 мм
Высота	50 мм
Глубина	164,7 мм

РАЗМЕР ДЕРЖАТЕЛЯ (CDE-W296BT)

Ширина	169,8 мм
Высота	95,8 мм
Глубина	26,2 мм

РАЗМЕР ДЕРЖАТЕЛЯ (CDE-195BT)

Ширина	169,8 мм
Высота	45,8 мм
Глубина	24 мм

Срок службы данного изделия - три года.

Примечание

- Из-за непрерывного совершенствования продукта его технические характеристики и дизайн могут изменяться без предварительного уведомления.

⚠ ОСТОРОЖНО

**CLASS 1
LASER PRODUCT**

Установка и соединения

Чтобы правильно использовать устройство, прочитайте следующие разделы и см. в разделе “Руководство по эксплуатации” на стр. 6 для получения информации о надлежащем использовании.

ПРЕДУПРЕЖДЕНИЕ

ВЫПОЛНЯЙТЕ ПРАВИЛЬНЫЕ ПОДКЛЮЧЕНИЯ.

Неправильное подключение может привести к возгоранию или повреждению продукта.

ИСПОЛЬЗОВАТЬ ТОЛЬКО В АВТОМОБИЛЯХ С ПИТАНИЕМ БОРТОВОЙ СЕТИ +12 ВОЛЬТ И ЗАЗЕМЛЕНИЕМ ОТРИЦАТЕЛЬНОГО ПОЛЮСА НА КУЗОВ АВТОМОБИЛЯ.

(В случае сомнений проконсультируйтесь у своего дилера.) Несоблюдение этого требования может привести к возникновению огня и т.п.

ПЕРЕД ПОДКЛЮЧЕНИЕМ ПРОВОДОВ ОТСОЕДИНИТЕ КАБЕЛЬ ОТ ОТРИЦАТЕЛЬНОГО ПОЛЮСА БАТАРЕИ.

Несоблюдение этого требования может привести к поражению электрическим током или к травме вследствие короткого замыкания.

НЕ СРАЩИВАЙТЕ С ЭЛЕКТРИЧЕСКИМИ КАБЕЛЯМИ.

Никогда не срезайте кабельную изоляцию для подключения питания к другому оборудованию. В противном случае будет превышена допустимая нагрузка по току для данного провода, и в результате возможно возгорание и поражение электрическим током.

НЕ ПОВРЕДИТЕ ТРУБКИ ИЛИ ПРОВОДКУ ПРИ СВЕРЛЕНИИ ОТВЕРСТИЙ.

При сверлении установочных отверстий в корпусе примите меры предосторожности, чтобы избежать контакта, повреждения или закупоривания трубок топливопроводов или электропроводки. Несоблюдение этого требования может привести к возгоранию.

НЕ ИСПОЛЬЗУЙТЕ БОЛТЫ ИЛИ ГАЙКИ ТОРМОЗНОЙ СИСТЕМЫ ИЛИ СИСТЕМЫ РУЛЕВОГО УПРАВЛЕНИЯ ДЛЯ ЗАЗЕМЛЕНИЯ.

Болты или гайки из тормозной системы или системы рулевого управления (или любой другой связанной с безопасностью системы) или баков НИКОГДА не следует использовать при установке или заземлении. Использование таких деталей может заблокировать управление автомобилем и стать причиной возгорания.

ХРАНИТЕ НЕБОЛЬШИЕ ОБЪЕКТЫ, ТАКИЕ КАК БАТАРЕИ, В НЕДОСТУПНЫХ ДЛЯ ДЕТЕЙ МЕСТАХ.

Глотание таких объектов может нанести серьезную травму. Если ребенок проглотил подобный объект, немедленно обратитесь к врачу.

НЕ УСТАНАВЛИВАЙТЕ УСТРОЙСТВО В МЕСТАХ, ГДЕ ОНО МОЖЕТ МЕШАТЬ РАБОТЕ АВТОМОБИЛЯ, НАПРИМЕР, РЯДОМ С РУЛЕВЫМ КОЛЕСОМ ИЛИ РЫЧАГОМ ПЕРЕКЛЮЧЕНИЯ СКОРОСТЕЙ.

В противном случае устройство может создать помехи для переднего обзора или затруднить движение, что может привести к серьезной аварии.

ОСТОРОЖНО

ПРОКЛАДКА ПРОВОДОВ И УСТАНОВКА ДОЛЖНЫ БЫТЬ ВЫПОЛНЕНЫ СПЕЦИАЛИСТАМИ.

Для прокладки проводов и установки данного устройства требуются специальные технические навыки и опыт. В целях обеспечения безопасности для выполнения работы всегда обращайтесь к дилеру, у которого был приобретен этот продукт.

ИСПОЛЬЗУЙТЕ ТОЛЬКО СПЕЦИАЛИЗИРОВАННЫЕ УСТАНОВОЧНЫЕ КОМПОНЕНТЫ И ТЩАТЕЛЬНО ИХ ЗАКРЕПЛЯЙТЕ.

Используйте только специфицированные вспомогательные компоненты. Использование непредусмотренных компонентов может вызвать внутренние повреждения устройства или стать причиной его ненадежной установки. В результате может нарушиться крепление таких компонентов, приводя к возникновению опасности или сбою продукта.

ПРАВИЛЬНО ПРОЛОЖЕННАЯ ПРОВОДКА НЕ ДОЛЖНА ИЗГИБАТЬСЯ ИЛИ ЗАЩЕМЛЯТЬСЯ ОСТРЫМИ МЕТАЛЛИЧЕСКИМИ КРАЯМИ.

Прокладывайте кабели и проводку далеко от движущихся частей (например, направляющих сиденья) и острых или заостренных краев. Это позволяет предотвратить защемление или зажатие проводов. Если провода проходят через металлическое отверстие, используйте резиновое уплотнительное кольцо, чтобы предотвратить повреждение изоляции металлическим краем отверстия.

НЕ УСТАНАВЛИВАЙТЕ УСТРОЙСТВО В МЕСТАХ С ВЫСОКИМ УРОВНЕМ ВЛАЖНОСТИ ИЛИ ЗАПЫЛЕННОСТИ.

Избегайте устанавливать устройство в местах с высоким уровнем влажности или запыленности. Проникающие в устройство влага и пыль могут вызвать его неисправность.

⚠ МЕРЫ ПРЕДОСТОРОЖНОСТИ

- Обязательно отсоедините кабель от отрицательного (-) полюса аккумулятора перед установкой устройства CDE-W296BT/ CDE-195BT. Это сводит к минимуму вероятность повреждения устройства в случае короткого замыкания.
- Провода с цветовой кодировкой должны подключаться в соответствии с данной диаграммой. Неправильные соединения могут стать причиной неисправности устройства или повреждения электрооборудования автомобиля.
- При подключении к электрооборудованию автомобиля необходимо иметь представление об установленных на заводе компонентах (например, бортовом компьютере). Не подключайтесь к этим проводам для подачи питания данному устройству. При подключении устройства CDE-W296BT/ CDE-195BT к блоку плавких предохранителей убедитесь в том, что предохранители, предназначенные для контуров устройств CDE-W296BT/CDE-195BT, рассчитаны на соответствующую токовую нагрузку. Несоблюдение этого требования может привести к повреждению устройства и/или автомобиля. При появлении сомнений обращайтесь к своему дилеру Alpine.
- Для подключения к другим устройствам (например, к усилителю) с разъемами RCA в устройстве CDE-W296BT/ CDE-195BT используются штексельные RCA-разъемы. Для подключения к другим устройствам может потребоваться переходник. В этом случае обращайтесь за помощью к своему авторизованному дилеру Alpine.
- Отрицательные выводы (-) динамиков должны подключаться к ее отрицательной клемме (-). Никогда не соединяйте между собой кабели левого и правого каналов динамиков и не подключайте их к корпусу автомобиля.

ВАЖНО

Запишите серийный номер своего устройства в предоставленном далее месте и сохраните его для дальнейшего использования. Серийный номер указан (выгравирован) на нижней части устройства.

СЕРИЙНЫЙ НОМЕР: []

ДАТА УСТАНОВКИ: []

КТО УСТАНОВИЛ: []

МЕСТО ПРИОБРЕТЕНИЯ: []

Установка

Предотвращение внешних шумов в аудиосистеме

- Расположите устройство и проложите выводы на расстоянии не менее чем 10 см от автомобильной электропроводки.
- Выводы аккумулятора должны проходить как можно дальше от других выводов.
- Надежно подсоедините вывод заключения к оголенной металлической поверхности (при необходимости удалите краску, грязь или смазку) корпуса автомобиля.
- При установке дополнительного шумоподавителя по возможности подключайте его как можно дальше от данного устройства. Дилеры Alpine могут предложить различные модели шумоподавителей, обращайтесь к ним за дополнительной информацией.
- За дальнейшей информацией обращайтесь к своему дилеру Alpine, так как ему больше всего известно о мерах предотвращения шумов.

⚠ ОСТОРОЖНО

При установке данного устройства в автомобиле не снимайте переднюю панель.

Если во время установки съемная передняя панель отсоединена, то можно слишком сильно нажать и деформировать металлическую пластину, удерживающую панель.

Основной блок должен быть установлен с наклоном не более 35 градусов по отношению к горизонтальной плоскости.

■ CDE-W296BT

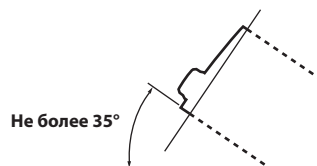

■ CDE-195BT

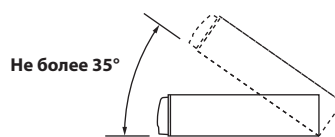

- 1 Снимите монтажную корзину с основного блока (см. в разделе "Удаление" на стр. 55). Вставьте монтажную рамку в приборную панель и зафиксируйте ее с помощью металлических хомутов.

■ CDE-W296BT

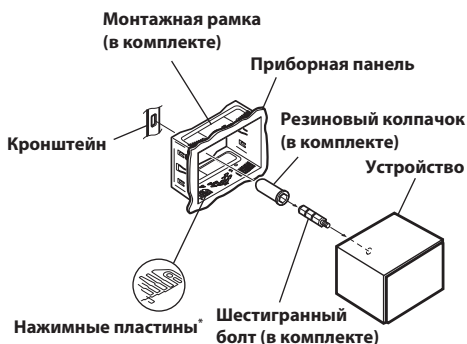

■ CDE-195BT

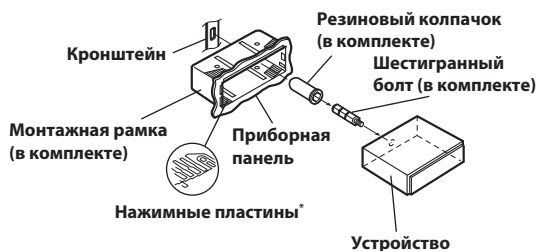

* Если установленный монтажная рамка не закреплен в приборной панели, то эту проблему можно устранить за счет небольшого расширения нажимных пластин.

- 2** Если автомобиль оборудован кронштейном, вставьте длинный болт с шестигранной головкой в заднюю панель устройства CDE-W296BT/CDE-195BT и наденьте на болт резиновый колпачок. Если автомобиль не оборудован кронштейном, укрепите на главном блоке металлическую монтажную полосу (не предоставляется). Подключите все выводы модели CDE-W296BT/CDE-195BT в соответствии с описанием в разделе ПОДКЛЮЧЕНИЕ.

■ CDE-W296BT

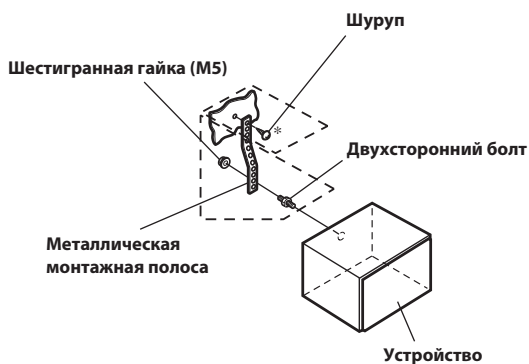

■ CDE-195BT



* В месте крепления к корпусу используйте соответствующий шуруп*.

- 3** Вставьте устройство CDE-W296BT/CDE-195BT в монтажную рамку установленную в штатное место до щелчка. Так обеспечивается правильная фиксация устройства, что не позволяет ему случайно выскочить из приборной панели. Установите съемную переднюю панель.

Удаление

- 1** Удалите съемную переднюю панель.
2 Вставьте клавишные рычаги в устройство по направляющим с каждой стороны. Теперь устройство можно вытащить из монтажной рамки.

■ CDE-W296BT



■ CDE-195BT



- 3** Выдвиньте устройство, оставляя его незаблокированным.

ЯПОНСКИЕ АВТОМОБИЛИ

■ CDE-W296BT

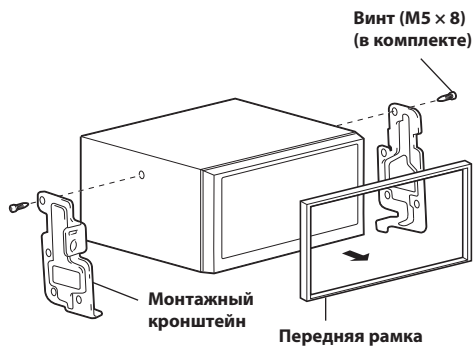

■ CDE-195BT

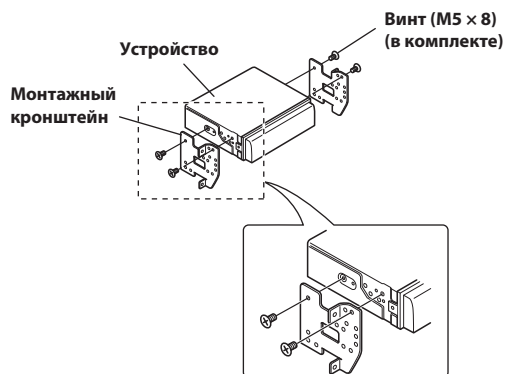
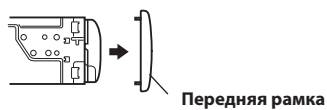

Установка микрофона

При установке микрофона примите во внимание следующее.

- Устанавливайте его в устойчивом и надежном месте.
- Микрофон не должен мешать управлению автомобилем.
- Микрофон следует расположить в месте, где он будет хорошо улавливать голос водителя.

Микрофон должен располагаться в таком месте, где он будет хорошо улавливать голос водителя. Если водителю придется придвигаться к микрофону, чтобы его речь лучше слышалась, это может быть опасным.

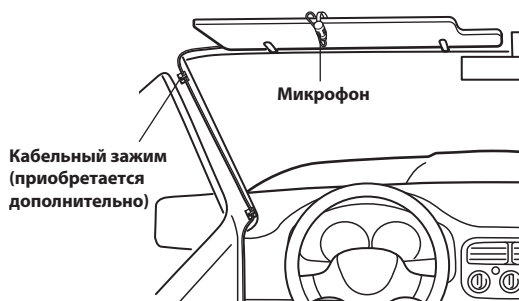

Соединения

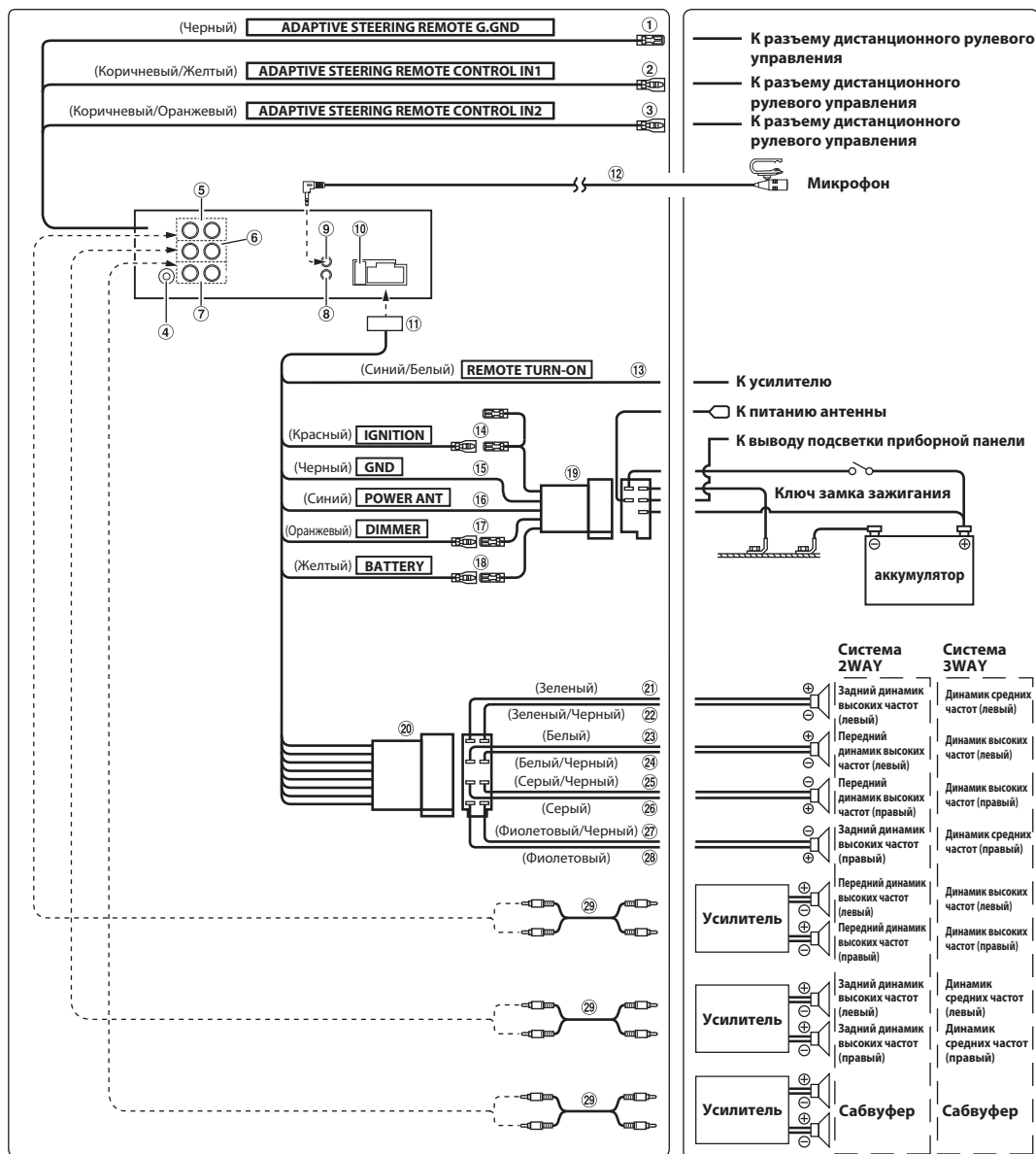

CDE-W296BT

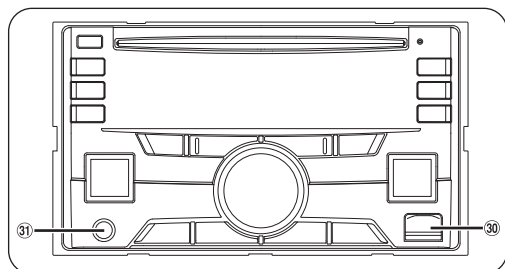

CDE-195BT

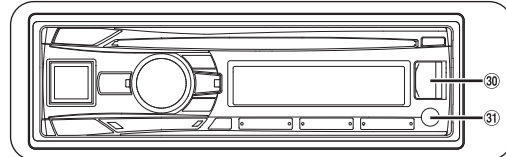

- ① **Заземление блока адаптивного дистанционного рулевого управления**
К разъему дистанционного рулевого управления.
За дополнительной информацией о возможностях подключения обращайтесь к своему ближайшему дилеру Alpine.
- ② **Вход 1 блока адаптивного дистанционного рулевого управления (Коричневый/Желтый)**
К разъему дистанционного рулевого управления.
За дополнительной информацией о возможностях подключения обращайтесь к своему ближайшему дилеру Alpine.
- ③ **Вход 2 блока адаптивного дистанционного рулевого управления (Коричневый/Оранжевый)**
К разъему дистанционного рулевого управления.
За дополнительной информацией о возможностях подключения обращайтесь к своему ближайшему дилеру Alpine.
- ④ **Антенный разъем**
- ⑤ **Передние выходные RCA-разъемы**
КРАСНЫЙ - для правого, БЕЛЫЙ - для левого.
- ⑥ **Задние выходные RCA-разъемы**
КРАСНЫЙ - для правого, БЕЛЫЙ - для левого.
- ⑦ **Выходные RCA-разъемы для НЧ-динамика (сабвуфера)**
КРАСНЫЙ - для правого, БЕЛЫЙ - для левого.
- ⑧ **Разъем интерфейса дистанционного рулевого управления**
К блоку интерфейса удаленного рулевого управления. За дополнительной информацией обращайтесь к своему дилеру Alpine.
- ⑨ **Входной разъем MIC**
К микрофону.
- ⑩ **Патрон плавкого предохранителя (10 А)**
- ⑪ **Разъем источника питания**
- ⑫ **Микрофон (прилагается)**
- ⑬ **Провод удаленного включения (Синий/Белый)**
Подключите этот вывод к выводу удаленного включения усилителя или процессора сигналов.
- ⑭ **Переключаемый вывод питания (зажигание) (Красный)**
Подключите этот вывод к открытой клемме блока плавких предохранителей автомобиля или к другому свободному источнику питания, обеспечивающему зажигание с напряжением 12В (+) только при включенном зажигании или в дополнительном положении.
- ⑮ **Вывод заземления (Черный)**
Тщательно заземлите этот вывод на массу. Убедитесь в том, что соединение выполнено на оголенной металлической поверхности и надежно зафиксировано с помощью предоставленного винта для листового металла.
- ⑯ **Вывод питания антенны (Синий)**
Подключите этот вывод к клемме +В питания антенны (если применимо).
Примечание
 - Этот вывод следует использовать только для управления питанием антенны. Не используйте этот вывод для включения усилителя или процессора сигналов и т. д.
- ⑰ **Провод регулятора подсветки (Оранжевый)**
Этот вывод можно подключать к выводу освещения приборной панели автомобиля. Будет включен регулятор яркости подсветки устройства.
- ⑱ **Вывод аккумулятора (Желтый)**
Подключите этот вывод к положительному (+) полюсу аккумулятора автомобиля.
- ⑲ **ISO-разъем питания**
- ⑳ **ISO-разъем (выходы на динамики)**
- ㉑ **Выход на левый задний динамик (+) (Зеленый)**
- ㉒ **Выход на левый задний динамик (-) (Зеленый/Черный)**
- ㉓ **Выход на левый передний динамик (+) (Белый)**
- ㉔ **Выход на левый передний динамик (-) (Белый/Черный)**
- ㉕ **Выход на правый передний динамик (-) (Серый/Черный)**
- ㉖ **Выход на правый передний динамик (+) (Серый)**
- ㉗ **Выход на правый задний динамик (-) (Фиолетовый/Черный)**
- ㉘ **Выход на правый задний динамик (+) (Фиолетовый)**
- ㉙ **Удлинительный кабель RCA (продается отдельно)**
- ㉚ **Передний USB-разъем**
Подключите его к USB-накопителю или устройству iPod/iPhone.
- ㉛ **Передний входной разъем AUX**
С помощью этого разъема можно воспроизводить через устройство звук с внешнего устройства (например, переносного проигрывателя), используя доступный в продаже конвертерный кабель.

About the Rules of Bluetooth Electromagnetic Radiation Regulation



Declaration of Conformity

EAC



ALPINE ELECTRONICS, INC.
20-1, Yoshima Industrial Park, Iwaki, Fukushima 970-1192
Japan
Phone: +81-246- 36-4111 Fax: +81-246-36-6090

No. AJ140072

Declaration of Conformity

We, authorized representative in Europe ,

Alpine Electronics (Europe) GmbH

Wilhelm Wagenfeld Strasse 1-3, 80807 Munich, Germany

certify and declare under our solo responsibility that the following product(s)

<u>Product name</u>	<u>CD Player with Radio Receiver</u>
<u>Manufacturer</u>	<u>Alpine Electronics, Inc.</u>
<u>Model No.</u>	<u>CDE-195BT/CDE-W296BT</u>
<u>Installed module</u>	<u>14BT60</u>

complies with the essential requirements and provisions of the following European Directives, based on the European standards applied:

<u>Directives</u>	<u>Applied Harmonized Standards</u>	<u>Test Report No.</u>
<u>Radio:</u>	<u>EN 300 328 V1.8.1(2012-06)</u>	<u>10400800H-C</u>
<u>EMC :</u>	<u>EN 301 489-1 V1.9.2(2011-09)</u>	<u>10400800H-D</u>
<u>LVD :</u>	<u>EN 60950-1: 2006/Amd11:2009/Amd1:2010/Amd12:2011</u>	<u>10402763H</u>

The technical documentation for this product is retained at the above manufacturer's location.

<u>Company</u>	<u>Alpine Electronics (Europe) GmbH</u>
<u>Address</u>	<u>Wilhelm Wagenfeld Strasse 1-3, 80807 Munich, Germany</u>
<u>Phone number</u>	<u>49(0)89-324264-240</u>
<u>FAX number</u>	<u>49(0)89-324264-241</u>

Authorized representative Alpine Electronics, Inc.

Signature 
Mitsuru Yoshida
Global Engineering Strategy Office

Date of issue 1-Sep-14