

Godox

Накамерная вспышка

TT600



Инструкция по эксплуатации

Перед использованием вспышки внимательно прочтите данное руководство и тщательно ознакомьтесь с содержащейся в нем информацией. Сохраните это руководство для использования в будущем.

## Предисловие

Благодарим Вас за выбор вспышки компании Godox. Вспышка Thinklite TT600 поддерживает возможность беспроводной передачи сигнала на частоте 2,4 ГГц и совместима со вспышками AD360II-C, AD360II-N, TT685C, TT685N, X1T-C, X1T-N и другими.

Эта модель предназначена для работы с цифровыми зеркальными фотоаппаратами любой марки: Canon, Nikon, Sony и т.д.

Особенности вспышки Godox Thinklite TT600:

- Ведущее число 60 (ISO 100, @200 мм). Диапазон возможных значений фокусного расстояния - от 1/1 до 1/128 с шагом 1/3
- Встроенный передатчик, обеспечивающий возможность приема и передачи сигнала на частоте 2,4 ГГц
- Высокоскоростная синхронизация, беспроводное управление, подсветка автофокуса
- Стабильная выходная мощность и цветовая температура при хорошем равномерном освещении
- Дружественный ЖК-дисплей и панель управления

## Меры безопасности

- ▲ Во избежание возгорания или поражения электрическим током не пользуйтесь вспышкой в условиях дождя, тумана или повышенной влажности воздуха.
- ▲ В состав вспышки входят высоковольтные электронные составляющие. Не разбирайте и не ремонтируйте вспышку самостоятельно. Возможно поражение электрическим разрядом, накопленным в высоковольтной цепи. Ремонт вспышки должны проводить только специалисты службы технического обслуживания.
- ▲ Прекратите пользоваться вспышкой, если целостность корпуса была нарушена в результате падения или удара. В противном случае при контакте с электронными составляющими устройства возможно поражение электрическим разрядом.
- ▲ Не направляйте вспышку прямо в глаза (особенно детям) в случае съемки на небольшом расстоянии. Это может привести к повреждению сетчатки глаза. При съемке детей вспышку необходимо использовать на расстоянии не менее одного метра от них. Кроме того, для уменьшения мощности вспышки рекомендуется снимать в режиме отраженного света.
- ▲ Не используйте вспышку вблизи легковоспламеняющихся, химических и других подобных материалов. При определенных обстоятельствах эти материалы могут подвергнуться воздействию яркого света вспышки, что может привести к возгоранию или возникновению электромагнитного излучения.
- ▲ Избегайте температур выше 50°C, например, не держите вспышку в закрытой машине. В противном случае это может привести к повреждению электронных составляющих.

**THINKLITE**  
Электронная накамерная вспышка

### Условные обозначения

- В рамках данного руководства предполагается, что и вспышка, и камера включены.
- Ссылки на страницы руководства приводятся в виде "стр. ".
- В руководстве используются следующие символы предупреждений
- ▲ Символом "Внимание" обозначается справочная информация.
- ⓘ Символ "Примечание" используется для обозначения предупреждений о возникновении возможных проблемах со съемкой.

## Contents

- 1 Предисловие
- 2 Меры безопасности
- 5 Названия компонентов
- Корпус
- Панель управления
- ЖК-дисплей
- Комплектация вспышки TT600
- Дополнительное оборудование
- 8 Установка на камеру
- 8 Работа со вспышкой
- Включение/выключение
- Мощность вспышки
- Зум: Настройка угла освещения
- Ручной режим вспышки
- Режим стробоскопической вспышки
- Режим оптической ведомой вспышки S1
- Режим оптической ведомой вспышки S2
- Режим высокоскоростной синхронизации
- Расширенные настройки/Индикатор подсветки автофокуса
- Звуковой сигнал
- Беспроводное управление вспышкой: передача радиосигнала (частота 2,4 ГГц)
- Дистанционное управление вспышкой
- Синхронный запуск
- Расширенная настройка - Спящий режим
- C.Fn: Расширенные пользовательские настройки
- 16 Система защиты
- 17 Другие функции
- 19 Технические характеристики
- 19 Эксплуатация вспышки

## Названия компонентов

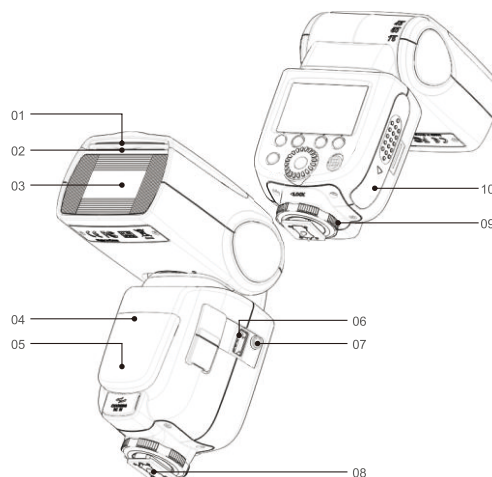

### Корпус

- 01. Отражатель
- 02. Встроенная широкоугольная рассеивающая панель
- 03. Головка вспышки
- 04. Датчик оптического управления
- 05. Подсветка автофокуса
- 06. Разъем для беспроводного управления
- 07. Гнездо для кабеля синхронизации
- 08. "Горячий башмак"
- 09. Фиксирующее кольцо
- 10. Отсек для батареек

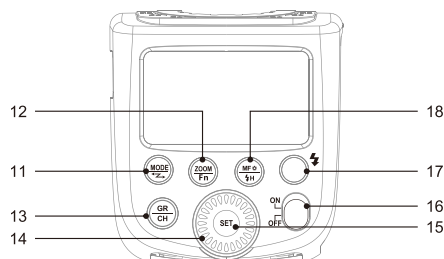

- 11. Кнопка выбора режима работы/режима беспроводного управления (Удержание нажатой)
- 12. Зум/Расширенные настройки (Удержание нажатой)
- 13. Кнопка настройки группы/канала (Удержание нажатой)
- 14. Дисковый регулятор
- 15. Кнопка сохранения выбранных значений
- 16. Кнопка включения/выключения
- 17. Кнопка тестовой вспышки/индикатор готовности вспышки к работе
- 18. Подсветка автофокуса/Кнопка режима высокоскоростной синхронизации (Удержание нажатой)

## Названия компонентов

### ЖК-дисплей

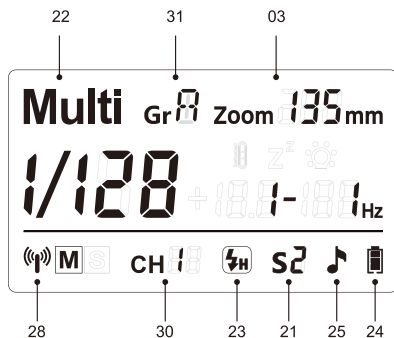
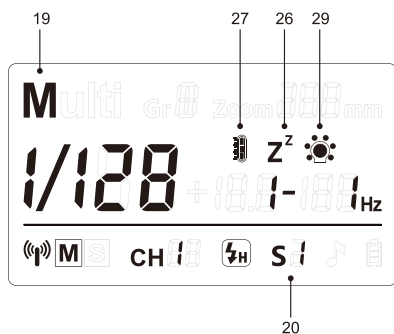

- 19. **M** Ручной режим вспышки
- 20. **S1** Режим оптической синхронизации S1
- 21. **S2** Режим оптической синхронизации S2
- 22. **Multi** Режим стробоскопической вспышки
- 23. **⚡H** Режим высокоскоростной синхронизации
- 24. **🔋** Индикатор заряда батареи
- 25. **🎵** Звуковой сигнал
- 26. **Z<sup>z</sup>** "Спящий" режим
- 27. **🌡️** Индикатор перегрева
- 28. **📶** Передача сигнала по беспроводной сети
- 29. **🔦** Индикатор подсветки автофокуса
- 30. Номер канала
- 31. Номер группы

### Комплектация вспышки TT600

1. Вспышка
2. Опорная мини-площадка
3. Защитный чехол
4. Инструкция по эксплуатации



### Дополнительное оборудование

Для достижения максимального качества съемки вспышку TT600 можно использовать в сочетании со следующим оборудованием:

Высокоскоростной синхронизатор Cells II, контроллер FT-16S, зарядное устройство для автомобиля, мини-софтбокс, отражатель белого и серебряного цвета, решетка с фильтрами, цветной гель, тубус и т.д.



## Установка на камеру

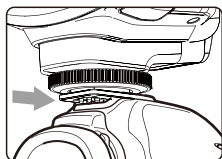

- 1** Установка вспышки.
- Вставьте монтажное основание вспышки в "горячий башмак" камеры.

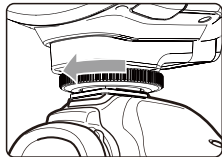

- 2** Фиксация вспышки.
- Заблокируйте монтажное основание, повернув фиксирующее кольцо.

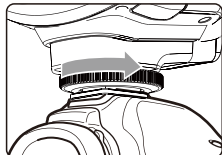

- 3** Снятие вспышки.
- Ослабьте фиксирующее кольцо монтажного основания и снимите вспышку.

## Работа со вспышкой

### 1. Включение/выключение

Для включения/выключения вспышки используйте кнопку ON/OFF. Выключите вспышку, если не планируете ее использовать в ближайшее время. Данная модель вспышки оснащена функцией перехода в спящий режим. Функция автоматически активируется, если вспышка не используется длительное время. Более подробная информация об этой функции содержится в соответствующем разделе.

### 2. Мощность вспышки

Диапазон возможных значений мощности вспышки Godox TT600 - от 1/128 до 1/1 с шагом 1/3. Для настройки корректной экспозиции вспышки выберите требуемую мощность вручную с помощью дискового регулятора. Приведенная ниже таблица дает представление о том, как меняется стоп, в данном случае f-стоп, при уменьшении и увеличении мощности вспышки.



Цифры, отображаемые при уменьшении мощности →

1/1	1/1-0.3	1/1-0.7	1/2	1/2-0.3	1/2-0.7	1/4	...	OF
	1/2+0.7	1/2+0.3		1/4+0.3	...			

← Цифры, отображаемые при увеличении мощности

- ⚠ Если на ЖК-дисплее отображается значок "OF", то это свидетельствует о том, что вспышка выключена.

### 3. Зум: Настройка угла освещения

Угол освещения можно настроить таким образом, чтобы он соответствовал фокусному расстоянию вспышки (диапазон - от 24 до 200 мм). Для задания угла освещения нажмите кнопку  и воспользуйтесь дисковым регулятором .

- ⚠ Угол освещения необходимо подбирать в соответствии с фокусным расстоянием объектива во избежание возникновения на снимке затемненных краев.

## Работа со вспышкой

### 4. Ручной режим вспышки

Для входа в ручной режим вспышки нажмите кнопку . В этом режиме вспышку можно устанавливать на "горячий башмак" камеры или "горячий башмак" радиосинхронизатора. Перед съемкой необходимо задать мощность вспышки. Вспышка будет срабатывать одновременно с нажатием на камере кнопки спуска затвора. В ручном режиме недоступен режим ведомой вспышки.

### 5. Режим стробоскопической вспышки.

Для входа в режим стробоскопической вспышки (режим Multi) нажмите кнопку . В этом режиме производится серия быстрых вспышек. Режим Multi применяется, когда в одной фотографии необходимо получить несколько кадров движущегося объекта. Возможна настройка таких параметров, как частота срабатывания (количество вспышек в секунду, выраженное в Гц), количество вспышек и мощность. Настройка выполняется следующим образом:

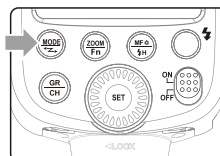

- 1** Нажимайте кнопку , пока на ЖК-дисплее не появится значок Multi.

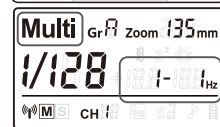

- 2** Выберите параметр, воспользовавшись кнопкой .

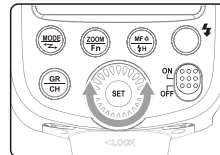

- 3** Задайте необходимое значение с помощью  дискового регулятора.

### Расчет скорости спуска затвора

В режиме стробоскопической вспышки затвор не закрывается до тех пор, пока вспышка не прекратит свою работу. Воспользуйтесь приведенной ниже формулой для расчета скорости спуска затвора и задайте это значение для камеры.

$$\text{Количество вспышек/Частота срабатывания} = \text{Скорость спуска затвора}$$

Например, если количество вспышек равно 10, а частота срабатывания 5 Гц, скорость спуска должна быть не менее 2-х сек.

- Стробоскопическую вспышку лучше всего использовать при съемке на темном фоне объектов с хорошей отражающей поверхностью.
- Рекомендуется использовать штатив и пульт ДУ.
- Для стробоскопической вспышки нельзя задать мощность, равную 1/1 и 1/2.
- Стробоскопическую вспышку можно использовать в сочетании с режимом ручной выдержки Bulb.

## Работа со вспышкой

### Максимальное количество стробоскопических вспышек

Мощность вспышки	Гц							
	1	2	3	4	5	6-7	8-9	
1/4	7	6	5	4	4	3	3	
1/8	14	14	12	10	8	6	5	
1/16	30	30	30	20	20	20	10	
1/32	60	60	60	50	50	40	30	
1/64	90	90	90	80	80	70	60	
1/128	100	100	100	100	100	90	80	

Мощность вспышки	Гц						
	10	11	12-14	15-19	20-50	60-199	
1/4	2	2	2	2	2	2	
1/8	4	4	4	4	4	4	
1/16	8	8	8	8	8	8	
1/32	20	20	20	18	16	12	
1/64	50	40	40	35	30	20	
1/128	70	70	60	50	40	40	

**⚠** Во избежание перегрева или износа головки вспышки запрещается использовать стробоскопическую вспышку более 10 раз подряд.

### 6. Режим оптической ведомой вспышки S1

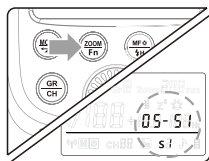

- Удерживайте кнопку  $\left(\frac{S1}{S2}\right)$  нажатой в течение 2-х секунд, чтобы войти в режим задания расширенных настроек и с помощью кнопки  $\left(\frac{SET}{M}$ ) выберите настройку OS. Выберите одно из значений настройки (OFF/S1/S2) с помощью дискового регулятора.
- В режиме S1 вспышка может использоваться как ведомая, что позволяет реализовывать различные эффекты освещения.
- В режиме S1 вспышка срабатывает одновременно с ведущей вспышкой, как и в случае использования радиосинхронизаторов.

### 7. Режим оптической ведомой вспышки S2

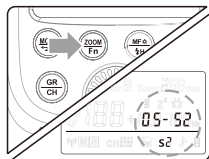

- Удерживайте кнопку  $\left(\frac{S1}{S2}\right)$  нажатой в течение 2-х секунд, чтобы войти в режим задания расширенных настроек и с помощью кнопки  $\left(\frac{SET}{M}\right)$  выберите настройку OS. Выберите одно из значений настройки (OFF/S1/S2) с помощью дискового регулятора.

## Работа со вспышкой

- В режиме S2 вспышка может использоваться как ведомая, что позволяет реализовывать различные эффекты освещения. Данный прием можно использовать, только если ведущая вспышка работает в режиме TTL.
- В этом режиме вспышка игнорирует первый предварительный импульс ведущей вспышки и срабатывает только по второму импульсу ведущей вспышки.

### 8. $\left(\frac{S1}{S2}\right)$ Режим высокоскоростной синхронизации

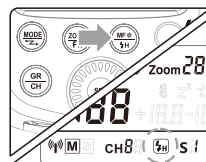

- Для перехода в режим высокоскоростной синхронизации удерживайте кнопку  $\left(\frac{S1}{S2}\right)$  нажатой в течение 2-х секунд.
- Чтобы выйти из режима, снова нажмите кнопку  $\left(\frac{S1}{S2}\right)$  и удерживайте ее нажатой в течение 2-х секунд.
- В этом режиме используется высокоскоростной синхронизатор, позволяющий синхронизировать вспышку со всеми скоростями спуска затвора камеры. Эту функцию удобно использовать, когда приоритет диафрагмы применяется для съемки портретов с заполняющей вспышкой.

#### Примечание:

\* Режим высокоскоростной синхронизации эффективен, только если вместе со вспышкой Godox TT600 используются один из следующих синхронизаторов:

1. Высокоскоростной синхронизатор, например, передатчик Godox Cell II.
2. TTL-радиосинхронизатор X1C.
3. TTL-радиосинхронизатор X1N.

\* Если вспышка Godox TT600 установлена на камеру, режим высокоскоростной синхронизации недоступен.



Передатчик Godox Cell II (приобретается отдельно)



TTL-радиосинхронизатор X1C/X1N (приобретается отдельно)

**⚠** Во избежание перегрева или износа головки вспышки если при включенном режиме высокоскоростной синхронизации вспышка срабатывает 10 раз подряд, автоматически активируется функция защиты от перегрева, а время перезарядки увеличивается на 10 секунд.

## Работа со вспышкой

### 9. Расширенные настройки/Индикатор подсветки автофокуса

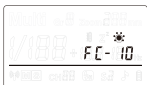
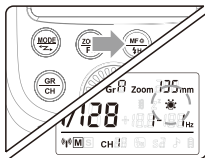

- При съемке в условиях плохого освещения или низкой контрастности можно нажать кнопку , чтобы включить подсветку автофокуса.
- Спустя определенное время после срабатывания последней вспышки подсветка автофокуса автоматически гаснет. Промежуток времени между срабатыванием последней вспышки и автоматическим отключением подсветки называется периодом отсутствия вспышки. Этот параметр настраивается пользователем и по умолчанию равен 10 секундам.
- Для входа в режим расширенных настроек удерживайте кнопку нажатой в течение 2-х секунд. Затем нажмите кнопку SET, чтобы перейти в режим "FC". На дисплее отображается значок "FC" и время отсутствия вспышки. Задайте необходимое время с помощью дискового регулятора и нажмите кнопку для выхода из режима.

Время отсутствия вспышки	Расшифровка
10 секунд	Автоматическое отключение подсветки спустя 10 сек после срабатывания последней вспышки
20 секунд	Автоматическое отключение подсветки спустя 20 сек после срабатывания последней вспышки
30 секунд	Автоматическое отключение подсветки спустя 30 сек после срабатывания последней вспышки

### 10. Звуковой сигнал

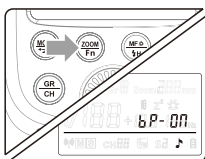

- Чтобы включить звуковой сигнал, сначала удерживайте кнопку нажатой в течение 2-х секунд для перехода к расширенным настройкам.
- Затем с помощью кнопки SET выберите режим "bP". Значок "ON" свидетельствует о включении звукового сигнала. Значок "OFF" говорит о том, что сигнал отключен.
- При включенном режиме на дисплее отображается значок

### 11. Беспроводное управление вспышкой: передача радиосигнала (частота 2,4 ГГц)

- Вспышка Godox TT600 поддерживает возможность передачи радиосигнала на частоте 2,4 ГГц.
- Настройка режима беспроводного управления: Удерживайте кнопку нажатой в течение 2-х секунд, пока на дисплее не замигает значок . С помощью дискового регулятора выберите один из следующих режимов: OFF/Master(M)/Slave(S)
- Настройка канала связи: Удерживайте кнопку нажатой в течение 2-х секунд, пока не замигает цифра, расположенная рядом со значком CH. Выберите канал с помощью дискового регулятора (1-32).

## Работа со вспышкой

- Настройка группы: Чтобы выбрать группу, нажмите кнопку . В режиме ведущей вспышки номер группы выбирается из значений M/A/B/C/D/E, а в режиме ведомой - A/B/C/D/E.
- Поскольку вспышка TT600 поддерживает систему беспроводного управления компании Godox, она совместима с контроллерами AD360II-C, AD360II-N, TT685C, TT685N, X1T-C, X1N и т.д.
- См. рисунок ниже

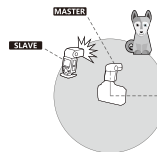

Дальность передачи сигнала - около 100 метров

### 12. Дистанционное управление вспышкой

Вспышка Godox TT600 оснащена разъемом для подключения радиосинхронизатора, что позволяет дистанционно настраивать мощность вспышки, включать/выключать вспышку, управлять подсветкой автофокуса и звуковыми сигналами, а также запуском вспышки.

Для дистанционного управления вспышкой необходимо установить на камеру или на вспышку радиосинхронизатор серии FT. Приемник радиосинхронизатора вставьте в специальный разъем на вспышке, а передатчик - в "горячий башмак" камеры. Настройки, выполненные на передатчике и приемнике, по радиосигналу передаются на вспышку. После этого для запуска вспышки можно нажать на камере кнопку спуска затвора. Передатчик можно не устанавливать на камеру, а держать в руках.

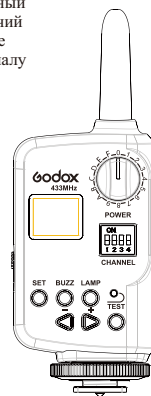

Более подробная информация о радиосинхронизаторе серии FT содержится в его руководстве пользователя.

### 13. Синхронный запуск

Гнездо для кабеля синхронизации - это разъем, диаметром 3,5 мм. Вставьте в него вилку триггера, и вспышка будет срабатывать одновременно со спуском затвора камеры.

### 14. Расширенная настройка - Спящий режим

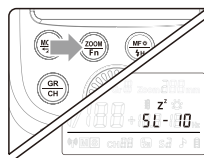

- Модель TT600 оснащена функцией перехода в спящий режим, что позволяет избежать утечки жидкости из батареек во время простоя вспышки.
- Для перехода в спящий режим удерживайте кнопку нажатой в течение 2-х секунд. На дисплее отобразится значок "SL" и время простоя перед переходом в спящий режим (по умолчанию - 10 минут).



## Работа со вспышкой

Воспользуйтесь дисковым регулятором для задания необходимого времени или отключения функции перехода в спящий режим. Для возврата в меню нажмите кнопку .



Время простоя	Расшифровка
OF	Функция автоматического перехода в спящий режим отключена.
3	Переход в спящий режим после 3-х минут простоя
10	Переход в спящий режим после 10 минут простоя
30	Переход в спящий режим после 30 минут простоя
60	Переход в спящий режим после 60 минут простоя

- После перехода вспышки в спящий режим на дисплее появляется значок "Z".
- Для выхода из спящего режима необходимо нажать любую кнопку на вспышке, кнопку спуска затвора на камере или кнопку тестовой вспышки.

















### Примечание:

Промежуток времени перед переходом в спящий режим рекомендуется устанавливать небольшим, чтобы продлить срок службы батареек.

## 15. C.Fn: Расширенные пользовательские настройки

Значок функции	Функция	Настройки и описание	Действия
SL	Переход в спящий режим	Значение функции: <3> 3 минуты <10> 10 минут <30> 30 минут <60> 60 минут <OF> Функция отключена	<ol style="list-style-type: none"> <li>1. Для перехода к расширенным настройкам нажмите кнопку .</li> <li>2. Задайте время простоя перед переходом в спящий режим с помощью дискового регулятора .</li> <li>3. Для возврата в меню нажмите кнопку .</li> </ol> <p>* Чтобы выйти из спящего режима, нажмите любую кнопку. * Промежуток времени перед переходом в спящий режим рекомендуется устанавливать небольшим, чтобы продлить срок службы батареек.</p>

## Работа со вспышкой

Значок функции	Функция	Настройки и описание	Действия
FC	Время автоматического отключения подсветки автофокуса	<10> 10 секунд <20> 20 секунд <30> 30 секунд	<ol style="list-style-type: none"> <li>1. Для перехода к расширенным настройкам нажмите кнопку .</li> <li>2. Для перехода к настройке FC нажмите кнопку .</li> <li>3. Задайте значение с помощью дискового регулятора .</li> <li>4. Чтобы вернуться в меню, нажмите кнопку .</li> </ol>
br	Звуковой сигнал	<ON> Включен <OF> Отключен	<ol style="list-style-type: none"> <li>1. Для перехода к расширенным настройкам нажмите кнопку .</li> <li>2. Для перехода к настройке br нажмите кнопку .</li> <li>3. Задайте значение с помощью дискового регулятора .</li> <li>4. Чтобы вернуться в меню, нажмите кнопку .</li> </ol>
bL	Подсветка дисплея	Возможные значения: <ON> Всегда включена <12> Отключение через 12 секунд <OF> Отключена	<ol style="list-style-type: none"> <li>1. Для перехода к расширенным настройкам нажмите кнопку .</li> <li>2. Для перехода к настройке bL нажмите кнопку .</li> <li>3. Задайте значение с помощью дискового регулятора .</li> <li>4. Чтобы вернуться в меню, нажмите кнопку .</li> </ol>
OS	Оптическое управление	<OF> Выключен <S1> Режим S1 <S2> Режим S2	<ol style="list-style-type: none"> <li>1. Для перехода к расширенным настройкам нажмите кнопку .</li> <li>2. Для перехода к настройке OS нажмите кнопку .</li> <li>3. Задайте значение с помощью дискового регулятора .</li> <li>4. Чтобы вернуться в меню, нажмите кнопку .</li> </ol>

## Система защиты

### 1. Защита от перегрева

- Во избежание перегрева или износа головки вспышки не используйте вспышку более 30 раз подряд в быстром темпе и при полной мощности 1/1. Если вспышка сработала 30 раз подряд, прекратите ею пользоваться хотя бы на 10 минут.
- Если вспышка использовалась более 30 раз подряд, а затем было сделано еще несколько снимков с короткими промежутками, может включиться внутренняя система защиты от перегрева и увеличиться время перезарядки до 10-15 секунд. В этом случае дайте вспышке отдохнуть хотя бы 10 секунд, после чего вспышка вернется в обычный режим работы.
- При активации системы защиты от перегрева на дисплее появится значок .

### Количество вспышек, вызывающее активацию системы защиты от перегрева

Мощность вспышки	Количество вспышек
1/1	30
1/2 +0.7	40
1/2 +0.3	50
1/2	60
1/4 ( +0.3,+0.7 )	100
1/8 ( +0.3,+0.7 )	200
1/16 ( +0.3,+0.7 )	300
1/32 ( +0.3,+0.7 )	500
1/64 ( +0.3,+0.7 )	1000
1/128 ( +0.3,+0.7 )	

### Количество вспышек, вызывающее активацию системы защиты от перегрева в режиме высокоскоростной синхронизации

Мощность вспышки	Количество вспышек
1/1	15
1/2 ( +0.3,+0.7 )	20
1/4 ( +0.3,+0.7 )	30
1/8 ( +0.3,+0.7 )	
1/16 ( +0.3,+0.7 )	40
1/32 ( +0.3,+0.7 )	
1/64 ( +0.3,+0.7 )	50
1/128 ( +0.3,+0.7 )	

## Система защиты

### 2. Другие функции защиты

Вспышка TT600 оснащена защитной функцией в режиме реального времени, что обеспечивает безопасность устройства и безопасность пользователя. В таблице ниже приведен список подсказок, отображаемых на дисплее.

Подсказка	Значение
E0	Сбой в работе температурного датчика. Отдайте вспышку в сервисный центр на ремонт.
E1	Сбой в работе системы перезарядки, в результате которого вспышка перестала работать. Перезапустите вспышку. Если проблема осталась, отдайте вспышку в сервисный центр на ремонт.
E2	Перегрев системы. Дайте вспышке отдохнуть хотя бы 10 минут.
E3	Слишком высокое напряжение на двух выходах корпуса вспышки. Отдайте вспышку в сервисный центр на ремонт.

## Другие функции

### Съемка в отраженном свете

Если направить головку вспышки на стену или потолок, то перед тем, как осветить объект, вспышка будет отражаться от поверхности. Это позволяет создать эффект, близкий к съемке при естественном освещении.

Такой режим называется "съемкой в отраженном свете".  
**Чтобы задать направления отраженной вспышки, возьмите головку вспышки и поверните ее до подходящего угла.**

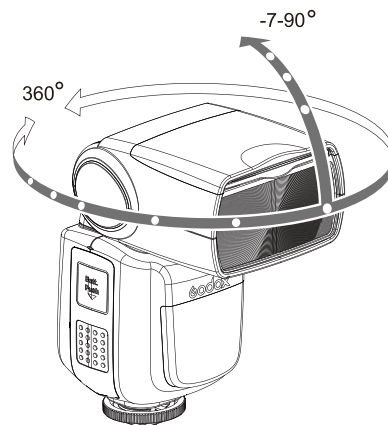

- Если стены и потолок слишком удалены от вспышки, отраженного света может быть недостаточно, что приведет к недодержке. Стены и потолок должны быть преимущественно плоскими и белого цвета, в противном случае на фотографии может возникнуть искаженная цветопередача.

## Другие функции

### Использование отражателя

Отражающая панель позволяет создать "живой блеск" в глазах снимаемого объекта, что делает выражение его лица более естественным.

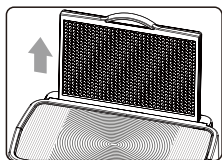

- 1 Направьте головку вспышки вверх под углом 90°.
- 2 Выдвиньте широкоугольную рассеивающую панель вместе с отражателем.

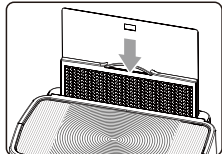

- 3 Задвиньте обратно широкоугольную панель.
- Аналогичные действия необходимы при съемке в отраженном свете.

- ▲ • Направьте головку вспышки вперед, а затем поверните вверх на 90°. Если повернуть головку вспышки влево или вправо, эффект "живого блеска" не будет достигнут.
- Для максимального эффекта объект съемки должен находиться на расстоянии 1,5 м.

### Использование широкоугольной панели

Выдвиньте встроенную широкоугольную панель, чтобы увеличить угол освещения. Это позволяет добиться более мягкого и естественного освещения.

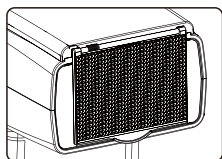

Выдвиньте широкоугольную панель и разместите ее над головкой вспышки, как показано на рисунке. В результате угол освещения увеличится на 14 мм. Вместе с широкоугольной панелью выдвигается отражатель. Задвиньте его обратно.

## Технические характеристики

Модель	ТТ600
Ведущее число при мощности 1/1 и фокусном расстоянии 200 мм	60 (ISO 100)
Угол вращения по вертикали	-7°-90°
Угол вращения по горизонтали	0-360°
Питание	Ni-MH аккумулятор (рекомендуется) или 4 батарейки типа AA
Количество вспышек при полном заряде батареи	Приблизительно 230 (Ni-MH аккумулятор емкостью 2 500 мА)
Время перезарядки	Приблизительно 0,1-2,6 с. Индикация готовности - горящий красный светодиод
Длительность импульса	1/300 до 1/20000 сек.
Цветовая температура	5600±200 К
Режимы дистанционного управления	Master, Slave, Off
Количество ведомых групп	5 (A,B,C, D, E)
Дальность передачи сигнала	Приблизительно 100 м
Каналы связи	1-32
Размеры	64x76x190 мм
Вес с аккумулятором	500 г
Вес без аккумулятора	400 г

## Эксплуатация вспышки

- В случае обнаружения неисправности немедленно выключите вспышку.
- Остерегайтесь ударов и регулярно очищайте вспышку от пыли.
- Обычно во время работы корпус вспышки нагревается. Старайтесь избегать непрерывных съемок со вспышкой.
- Ремонт вспышки должны проводить только специалисты сервисного центра, имеющие возможность использовать оригинальные запчасти.
- На эту модель вспышки, за исключением ее корпуса, предоставляется гарантия сроком 1 год.
- Если ремонт вспышки проводится не в сервисном центре, ее гарантийное обслуживание прекращается.
- В случае поломки вспышки или попадания в нее влаги не пользуйтесь устройством, пока его не починят специалисты.
- Компания оставляет за собой право не информировать пользователей об изменениях технических характеристик или внешнего вида устройства.

**GODOX Photo Equipment Co., Ltd**

Адрес: Building A4, Xinghe Huafa Industrial Zone, Fuzhou RD West, Fuyong Town,  
Baonan District, Shenzhen 518103, China

Тел: +86-755-29609320(8062)

Факс: +86-755-25723423

Email: [godox@godox.com](mailto:godox@godox.com)

<http://www.godox.com>

705-TT6000-00

Сделано в Китае

